

30^{LAT}
VENTIK



KATALOG 2025

WENTYLACJA
DOMOWA

VENTIKA[®]

BESTSELLERY

DO POJEDYNCZYCH POMIESZCZEŃ

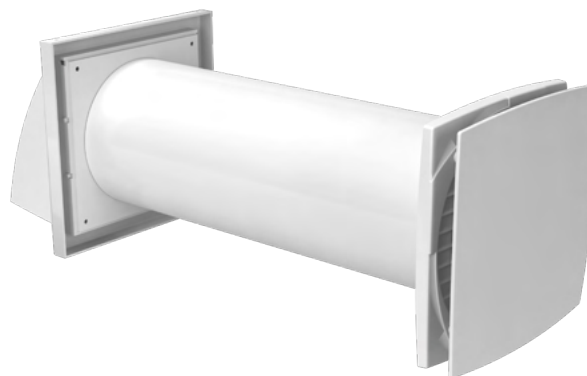
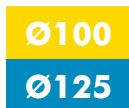

ZASTOSOWANIE

- ✓ Efektywna, energooszczędna stała wentylacja pojedynczych pomieszczeń, przy jednoczesnej minimalizacji strat ciepła.
- ✓ Filtracja powietrza napływającego.
- ✓ Wspomaganie utrzymania właściwej wilgotności powietrza.
- ✓ Do montażu bezpośrednio w ścianie zewnętrznej.

seria: **SOLO+**
Urządzenie wentylacyjne do pojedynczych pomieszczeń

STR. 4

SKŁADANE KANAŁY WENTYLACYJNE

KO/KP PRESS



SKŁADANY KANAŁ PŁASKI

Do budowania ciągów wentylacyjnych.

STR. 36

NOWATORSKA SKŁADANA KONSTRUKCJA KANAŁU

- ✓ Zwiększa wydajność transportową
- ✓ Łatwiejszy sposób przechowywania
- ✓ Prosty i efektywny montaż
- ✓ Kompatybilność z pozostałymi elementami systemów (KP 110x55, KO 100).

PCV

kanały wykonane z PCV

WENTYLATORY OSIOWE KLIQSYSTEM

KLIQSYSTEM



KLIQ 100 Supreme

90 m³/h

STR. 10



KLIQ 100 Base

82 m³/h

STR. 12

WENTYLATORY Z PANELAMI WYMIENNYM – DOBIERZ PANEL Z DOSTĘPNYCH OPCJI:



z frontami dekoracyjnymi



z frontami szklanymi



z frontami fakturowanymi



z frontami aluminiowymi

DO POJEDYNCZYCH POMIESZCZEŃ 4Seria **SOLO+** 4**WENTYLATORY OSIOWE 9**Seria **KLIQ SUPREME** 9Seria **KLIQ BASE** 11Seria **KLIQ COLORS** 13Seria **ECHO** 15Seria **SOLID Silent** 17Seria **SUBTIL** 19Seria **SIMPLE** 21Seria **MATIC** 23Seria **FORTE** 25Seria **MODERN** 27Seria **MODERN Tekno** 29Seria **CENTRO** 31Seria **INTRO** 33**SYSTEMY WENTYLACYJNE 35**

Systemy kanałów płaskich 41

Systemy kanałów okrągłych 48

Kanały elastyczne i akcesoria 52

NAWIEWNIKI 51Nawiewnik z wewnętrzną kratką regulowaną **WZG/WZGK** 51**KRATKI WENTYLACYJNE 53**

Kratki nawiewno-wywiewne 53

Kratki drzwiowe/meblowe 66

Kratki wywiewne 67

Kratki sufitowe 68

Anemostaty 79

Osłony metalowe 70

DRZWICZKI REWIZYJNE 73

Drzwiczki rewizyjne plastikowe 73

Drzwiczki rewizyjne metalowe z uchwytem 74

Drzwiczki rewizyjne metalowe z zamkiem 75

Wyczystki kominowe z zamkiem 76

OZNACZENIA STOSOWANE W KATALOGU 78

NASZA MISJA: TWOJA ZDROWA WENTYLACJA

Problem, na który często nie zwracamy uwagi....

Żyjemy w świecie nasyconym zdobyczami nowoczesnej technologii, wypełniającymi naszą codzienność. Wszyscy odczuwamy zarówno ich dobroczynny wpływ, poprawiający nasz standard życia, jak i związane z nimi skutki uboczne. Nasze mieszkania stają się coraz bardziej szczelne, poprzez powszechne stosowanie nowoczesnych okien i drzwi, co powoduje wzrost poziomu wilgoci i w konsekwencji prowadzi do rozwoju toksycznych pleśni, powodujących alergię i wpływających ogólnie niekorzystnie na stan naszego zdrowia i samopoczucia.



...jego rozwiązaniem może być skuteczna wentylacja

Aby zapobiec konsekwencjom niewłaściwej cyrkulacji powietrza, należy w procesie budowy czy remontu domu uwzględnić instalację wentylacji mechanicznej (najlepiej przy pomocy wykwalifikowanego fachowca). W przypadku, kiedy ze względów konstrukcyjnych nie można zaprojektować wentylacji od podstaw, aby poprawić mikroklimat w mieszkaniu można zastosować różne urządzenia wentylacyjne, takie jak: nawiewniki okienne, wentylatory domowe (do zastosowania np. w łazience, kuchni, garderobie).

Wspieramy Twój właściwy wybór

Podstawą skutecznej wentylacji mechanicznej jest właściwy dobór wydajności urządzeń wywiewnych (wentylatorów). W zalewie produktów wentylacyjnych na półkach sklepowych ciężko jest samemu dobrać właściwy produkt do własnych indywidualnych potrzeb. Naszymi wyborami często kierują przypadkowe emocje. Naszym celem jest pomóc Klientowi we właściwym wyborze produktu, aby w całości spełnił jego oczekiwania.

Dlatego stworzyliśmy poradnik:

4 KROKI ZDROWEJ WENTYLACJI

W czterech prostych krokach możesz w każdej chwili obliczyć jaki wentylator zapewni Twojemu pomieszczeniu skuteczną wentylację.

Poradnik możesz mieć zawsze pod ręką ponieważ jest umieszczony nie tylko w tym katalogu, ale i na pudełku każdego z wentylatorów marki VENTIKA

jak również na www.twojazdrowawentylacja.pl

oraz

www.ventika.pl



4 KROKI ZDROWEJ WENTYLACJI

I

POMIESZCZENIE

WYBIERZ

Wybierz z listy obok swoje pomieszczenie, do którego kupujesz wentylator. Przy każdej ikonce jest cyfra, określająca minimalną krotność wymiany powietrza, zapewniającą zdrową wentylację.

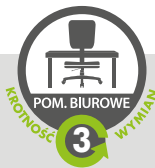

II

KUBATURĘ

OBLICZ

Teraz oblicz kubaturę pomieszczenia, w którym będzie pracował



III

WYDAJNOŚĆ

OBLICZ

Pomnóż teraz cyfrę wybranej ikony pomieszczenia przez wynik otrzymany z obliczenia kubatury, a otrzymasz potrzebną wydajność wentylatora

$$\begin{matrix} \text{I} \\ \text{?} \\ \text{KROTNOSC WYMIAN} \end{matrix} \times \begin{matrix} \text{II} \\ \text{Y} \\ \text{TWOJA KUBATURA} \end{matrix} = \begin{matrix} \text{III} \\ \text{WYMAGANA WYDAJNOŚĆ DLA TWOJEGO POMIESZCZENIA} \end{matrix}$$

IV

WARTOŚCI

PORÓWNAJ

Na koniec porównaj otrzymany wynik z informacją o wydajności umieszczoną na opakowaniu wentylatora. Jeśli Twój wynik jest mniejszy lub równy – masz w rękach właściwy wentylator!



WYMAGANA WYDAJNOŚĆ DLA TWOJEGO POMIESZCZENIA

WYDAJNOŚĆ m3/h XX INFORMACJA PODANA NA PUDEŁKU



UWAGA: Należy pamiętać, iż w przypadku montażu wprost do komina wentylacyjnego możemy zastosować wentylator osiowy, jeśli jednak od wentylatora do komina wentylacyjnego prowadzi w poziomie kanał o długości ponad 1,5 m – należy wybrać wentylator kanałowy – o większym sprężu.

Kiedy już określimy odpowiednią wydajność, możemy zastanowić się jakie opcje dodatkowe będą nam przydatne. Są one oznaczone na opakowaniach wentylatorów poniższymi ikonami:



standard



timer (WC)



Wyłącznik sznurkowy (WS)



Higrostat z timerem (H)



Czujnik ruchu (CR)



Niskie napięcie (12V)

Gratulujemy właściwego wyboru!

URZĄDZENIA DO POJEDYNCZYCH POMIESZCZEŃ

Z ODZYSKIEM CIEPŁA

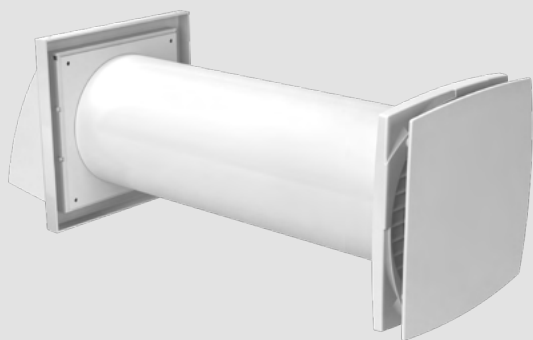

seria: **SOLO+**
Urządzenie wentylacyjne
do pojedynczych pomieszczeń

Ø100
Ø125

WYDAJNOŚĆ
do
50
m³/h

WENTYLATOR
REWERSYJNY

WYMIENNIK
CERAMICZNY

CICHY

ZASTOSOWANIE

NOWOŚĆ

- ✓ Efektywna, energooszczędna stała wentylacja pojedynczych pomieszczeń, przy jednoczesnej minimalizacji strat ciepła.
- ✓ Filtracja powietrza napływającego.
- ✓ Wspomaganie utrzymania właściwej wilgotności powietrza.
- ✓ Do montażu bezpośrednio w ścianie zewnętrznej.

CECHY URZĄDZENIA

Konstrukcja



FILTR

Oczyszcza powietrze przepływające przez wentylator z kurzu i ciał obcych. Zapobiega zanieczyszczeniu wymiennika ciepła.



KANAŁ WENTYLACYJNY



WTYCZKA ZASILANIA

Ułatwia samodzielne podłączenie urządzenia



CERAMICZNY WYMIENNIK CIEPŁA

Zaawansowany technologicznie wymiennik ceramiczny o sprawności odzysku ciepła do 88%



CZUJNIK WILGOTNOŚCI

Pomaga kontrolować poziom wilgotności powietrza w pomieszczeniu.



OKAP ZEWNĘTRZNY

Zapobiega przedostawaniu się wody i ciał obcych do urządzenia.



WENTYLATOR REWERSYJNY

Tworzy przepływ powietrza dzięki obrotom wentylatora. Wyposażony w dekoracyjny panel przedni.

STEROWANIE

Pilot zdalnego sterowania:



Tryby pracy:

wybór biegu



włączenie czujnika wilgotności



tryb nocny











Czujnik wilgotności:



- ✓ Można sterować pracą urządzenia za pomocą czujnika wilgotności. Przy pomocy załączonego plastikowego wkrętaka należy ustawić na potencjometrze wymagany poziom wilgotności w przedziale 60-90%. Jeżeli wilgotność w pomieszczeniu przewyższy ustawioną wartość, urządzenie automatycznie włącza się i pracuje do czasu, kiedy wilgotność wróci do normy.

KOLORYSTYKA

- ✓ Urządzenie SOLO+ dostępne jest w kolorze białym.

DANE TECHNICZNE

									
	Bieg	%	m ³ /h	A	W	V	dB(A)~3m	W/m ³ /s	kg
SOLO 100+	I	85	30(8)	0,046	1,50	230	27	0,36	4
	II	85	46(13)	0,047	2,30	230	32	0,36	4
SOLO 125+	I	85	25(7)	0,020	0,70	230	16	0,20	4,5
	II	85	50(14)	0,034	2,30	230	29	0,33	4,5



IP 24

SOLO+

WYMIARY [mm]

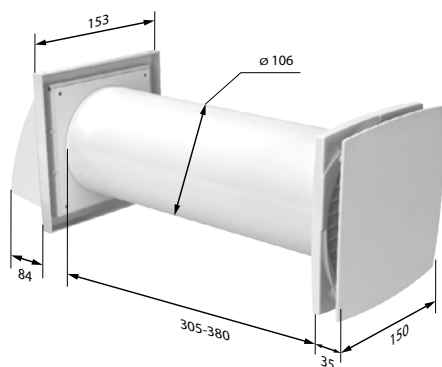
SOLO 100+



AKCESORIA WYMIENNE*

kod	opis	kolor
KO 1010/2	 kanał okrągły Ø100/ dł. 1mb	BIALY
MW 100 AZPK	 Wylot ścienny z zaworem zwrotnym i okapem	BIALY BR SZ
SFT SOLO R25	 filtry G3/2szt.*	CZARNY

* dostępne na zamówienie

SOLO 125+

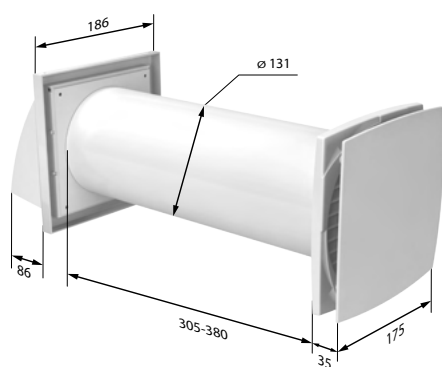

kod	opis	kolor
KO 1010/2	 kanał okrągły Ø125/ dł. 1mb	BIALY
MW 125 AZPK	 Wylot ścienny z zaworem zwrotnym i okapem	BIALY BR SZ
SFT SOLO R25	 filtry G3/2szt.*	CZARNY

* dostępne na zamówienie

Jak to działa?

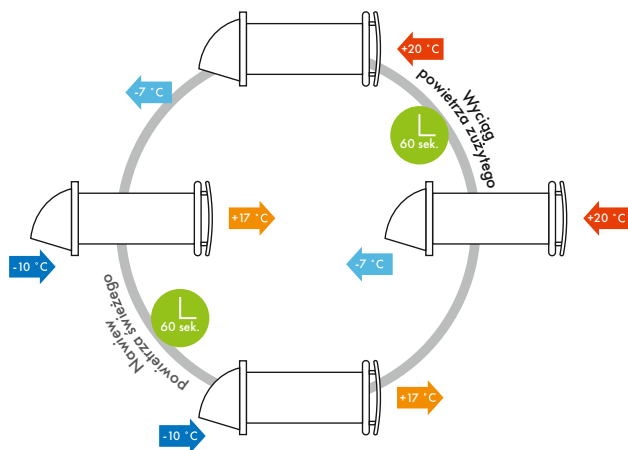

Urządzenie pracuje w dwóch 60 sekundowych cyklach:

✓ I cykl

Ciepłe, zużyte powietrze usuwane z pomieszczenia przepływa przez wymiennik ciepła, przekazując ciepło i wilgoć. Po 60 sekundach nagrzewania wymiennika ciepła, jednostka wentylacyjna przełącza się w tryb nawiewu.

✓ II cykl

Świeże, chłodne powietrze z zewnątrz przepływa przez wymiennik ciepła. Powietrze jest nawilżane i ogrzewane przez ciepło zgromadzone wcześniej w wymienniku. Po 60 sekundach, wentylator przełącza się ponownie w tryb wywiewny i cykl się powtarza.

MONTAŻ

- ✓ Montaż przezścienny w ścianie zewnętrznej - to szybka i prosta instalacja jednostki wentylacyjnej.



Czym jest KLIQ SYSTEM ?

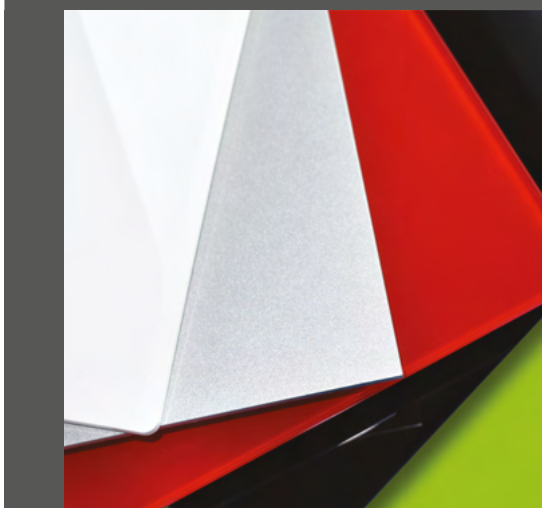

To idealne rozwiązanie dla osób chcących zadbać o właściwy mikroklimat w mieszkaniu oraz miłośników dobrego designu.

- > wentylatory pomogą usunąć z pomieszczenia nadmiar wilgoci, CO₂ oraz nieprzyjemnych zapachów,
- > wymienne panele dekoracyjne zapewnią nowoczesny i atrakcyjny element wystroju każdemu wnętrzu.

Spersonalizuj swój zestaw:

KROK 1

wyberz jeden z wentylatorów lub kratkę z oferty KLIQ SYSTEM,

KROK 2

dobierz jeden z 12 frontowych paneli dekoracyjnych pasujący do Twojego wnętrza,

KROK 3

zamontuj wentylator według instrukcji na opakowaniu i zamocuj na nim panel,

KROK 4

ciesz się świeżym powietrzem oraz nowoczesnym desingiem!

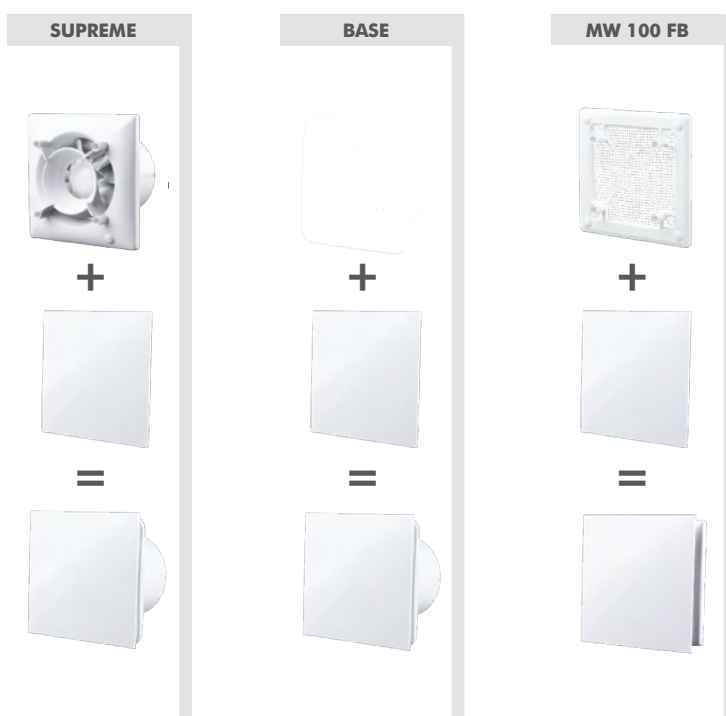

A jeśli zmieni się wystrój oraz kolor ścian?



Frontowe panele dekoracyjne są wymienne. W dowolnym momencie można wybrać inny kolor lub wzór i zamienić bez konieczności demontażu wentylatora ze ściany.

KLIQSYSTEM

z frontem
dekoracyjnym

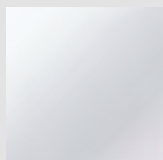

KLIQ FP 180
Plain

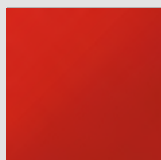

KLIQ FP 180
Red

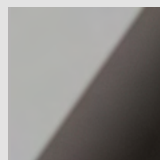

KLIQ FP 180
Black

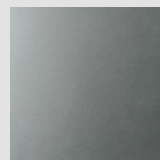

KLIQ FP 180
Platinum*

z frontem
szklanym



KLIQ FP 180
Glass



KLIQ FP 180 Glass
Red

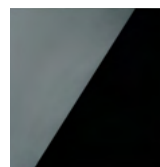

KLIQ FP 180
Glass Black

z frontem
alumirowym

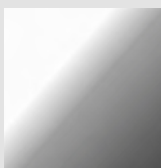

KLIQ FP 180
Chrome

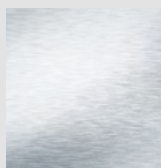

KLIQ FP 180
Hi-Tech

z frontem
fakturowanym



KLIQ FP 180
Moon

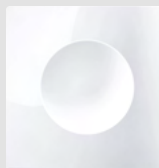

KLIQ FP 180
Hi-Fi

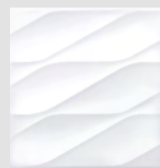

KLIQ FP 180
Bavaria

WYMIENNE PANELE PLASTIKOWE

Porównaj wentylatory i wybierz ten, który najbardziej spełnia Twoje oczekiwania

Zeskanuj kod QR



żeby zasięgnąć
więcej informacji



KLIQ 100 Supreme

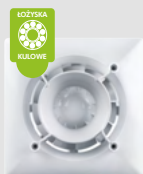

90
m³/h

8
W

29
dB(A)~3 m

KLIQ 100 Base



82
m³/h

7,5
W

29
dB(A)~3 m

WENTYLATORY OSIOWE

MW KLIQ 100 FB

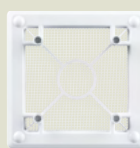

- ✓ Kolor: biały
- ✓ Wzmocniona konstrukcja
- ✓ Siatka przeciw owadom
- ✓ 140 x 140 mm

STR. 12

Więcej informacji o kratce
MW KLIQ 100 FB

KRATKA WENTYLACYJNA

WENTYLATORY OSIOWE



Z WYMIENNYM PANELEM DEKORACYJNYM



Ø100

WYDAJNOŚĆ



do

90

m³/h

ŁOŻYSKA



KULOWE

ZAWÓR



ZWROTNY

CICHY



seria: **KLIQ SUPREME**

Wentylatory osiowe z wymiennym płaskim panelem dekoracyjnym do wentylacji wywiewnej

ZASTOSOWANIE

- ✓ Stała lub okresowa wentylacja wywiewna węzłów sanitarnych, łazienek, kuchni i innych pomieszczeń mieszkalnych.
- ✓ Szczególnie polecane do pomieszczeń, w których występują wymogi dotyczące obniżonego poziomu hałasu.
- ✓ Do montażu w szybach wentylacyjnych lub łączenia z kanałami wentylacyjnymi.
- ✓ Przetłaczanie małej lub średniej ilości powietrza na niewielkie odległości przy niskim oporze systemu wentylacyjnego /bardzo krótkie ciągi wentylacyjne/.
- ✓ Do wspomagania ciągu wentylacyjnego w kominach grawitacyjnych.

CECHY WENTYLATORA

Konstrukcja

- ✓ Mocna obudowa i estetyczne wykonanie.
- ✓ Obudowa i wirnik wykonane z wysokiej jakości plastiku – tworzywo ABS, odporne na uszkodzenia mechaniczne i działanie promieni UV.
- ✓ Konstrukcja wirnika umożliwia zmniejszenie poziomu hałasu wentylatora.
- ✓ Niezawodny silnik na łożyskach kulowych o niskim poborze energii, przeznaczony do pracy ciągłej, nie wymaga konserwacji. Umożliwia montaż wentylatora pod dowolnym kątem.
- ✓ Silnik wyposażony w termiczną ochronę przed przegrzaniem.
- ✓ Wyposażony w zawór zwrotny zapobiegający cofaniu powietrza do wnętrza systemu.
- ✓ Część frontowa wyposażona w uchwyt do montażu dekoracyjnego panelu frontowego (do nabycia osobno).

TYPY I OPCJE



KLIQ 100 SUPREME – wersja standard



KLIQ 100 SUPREME WC – wersja z timerem
Czas działania zwłoki od 2 do 30 minut.



KLIQ 100 SUPREME H – wersja z czujnikiem wilgotności wersja z czujnikiem wilgotności (próg działania 60-90%) oraz z timerem (czas działania zwłoki od 2 do 30 minut).

STEROWANIE

Ręczne:

- ✓ Regulacja prędkości za pomocą regulatora tyrystorowego. Możliwe jest podłączenie kilku wentylatorów do jednego regulatora. Regulatorów prędkości nie należy podłączać do wentylatorów w wersjach: **WC** i **H**.

Automatyczne:









- ✓ W wersji **WC** można zaprogramować działanie opóźnienia czasowego (wbudowany timer umożliwia pracę wentylatora od 2 do 30 minut po jego wyłączeniu).
- ✓ W wersji **H** można sterować pracą wentylatora za pomocą czujnika wilgotności i timera (jeżeli wilgotność w pomieszczeniu przewyższy ustawioną na czujniku wartość 60-90%, wentylator automatycznie włącza się i pracuje do czasu, kiedy wilgotność wróci do normy; wentylator pracuje dalej przez czas ustawiony na timerze po czym wyłącza się).







MONTAŻ

- ✓ Wentylator należy w miarę możliwości montować bezpośrednio w otworze szybu wentylacyjnego.
- ✓ Prawidłowy montaż do ściany powinien odbywać się za pomocą wkrętów.
- ✓ Wymienny panel można łatwo zamontować i zdemontować (na kliknięcie).







KOLORYSTYKA

- ✓ Wentylatory dostępne w kolorze białym.

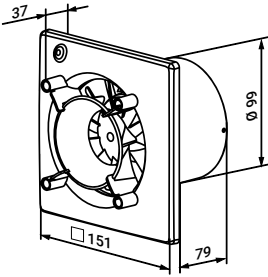
								
	m ³ /h	m ³	A	W	V	dB(A)~3m	°C	kg
KLIQ 100 SUPREME	90	2165	0,05	8	240	27	40	0,44

KLIQ SUPREME

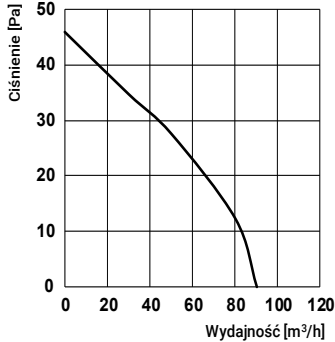
WYMIARY [mm]	OPCJE	CHARAKTERYSTYKA AERODYNAMICZNA	OPAKOWANIE
KLIQ SUPREME			
	<ul style="list-style-type: none">  KLIQ 100 SUPREME STANDARD  KLIQ 100 SUPREME WC TIMER  KLIQ 100 SUPREME H SENSOR 		

PANELE DEKORACYJNE				
z frontem plastikowym				
	KLIQ FP 180 Plain	KLIQ FP 180 Red	KLIQ FP 180 Black	KLIQ FP 180 Platinum*
z frontem szklanym				
	KLIQ FP 180 Glass	KLIQ FP 180 Glass Red	KLIQ FP 180 Glass Black	
z frontem aluminiowym			z frontem fakturowanym	
	KLIQ FP 180 Chrome	KLIQ FP 180 Hi-Tech		
				
	KLIQ FP 180 Moon	KLIQ FP 180 Hi-Fi	KLIQ FP 180 Bavaria	

*Panele dodatkowe są osobnym produktem do indywidualnego zakupu.

WENTYLATORY OSIOWE



Z WYMIENNYM PANELEM DEKORACYJNYM



Ø100

WYDAJNOŚĆ



do

82

m³/h

ŁOŻYSKA



KULOWE

CICHY



seria: **KLIQ BASE**

Wentylatory osiowe z wymiennym płaskim panelem dekoracyjnym do wentylacji wywiewnej

ZASTOSOWANIE

- ✓ Stała lub okresowa wentylacja wywiewna węzłów sanitarnych, łazienek, kuchni i innych pomieszczeń mieszkalnych.
- ✓ Szczególnie polecane do pomieszczeń, w których występują wymogi dotyczące obniżonego poziomu hałasu.
- ✓ Do montażu w szybach wentylacyjnych lub łączenia z kanałami wentylacyjnymi.
- ✓ Przetłaczanie małej lub średniej ilości powietrza na niewielkie odległości przy niskim oporze systemu wentylacyjnego /bardzo krótkie ciągi wentylacyjne/.
- ✓ Do wspomagania ciągu wentylacyjnego w kominach grawitacyjnych.

CECHY WENTYLATORA

Konstrukcja

- ✓ Mocna obudowa i estetyczne wykonanie.
- ✓ Obudowa i wirnik wykonane z wysokiej jakości plastiku – tworzywo ABS, odporne na uszkodzenia mechaniczne i działanie promieni UV.
- ✓ Konstrukcja wirnika umożliwia zmniejszenie poziomu hałasu wentylatora.
- ✓ Niezawodny silnik na łożyskach kulowych o niskim poborze energii, przeznaczony do pracy ciągłej, nie wymaga konserwacji. Umożliwia montaż wentylatora pod dowolnym kątem.
- ✓ Silnik wyposażony w termiczną ochronę przed przegrzaniem.
- ✓ Część frontowa wyposażona w uchwyt do montażu dekoracyjnego panelu frontowego (do nabycia osobno).

TYPY I OPCJE



KLIQ 100 BASE – wersja standard



KLIQ 100 BASE WC – wersja z timerem Czas działania zwłoki od 2 do 30 minut.



KLIQ 100 BASE H – wersja z czujnikiem wilgotności wersja z czujnikiem wilgotności (próg działania 60-90%) oraz z timerem (czas działania zwłoki od 2 do 30 minut).

STEROWANIE

Ręczne:

- ✓ Regulacja prędkości za pomocą regulatora tyrystorowego. Możliwe jest podłączenie kilku wentylatorów do jednego regulatora. Regulatorów prędkości nie należy podłączać do wentylatorów w wersjach: **WC** i **H**.

Automatyczne:









- ✓ W wersji **WC** można zaprogramować działanie opóźnienia czasowego (wbudowany timer umożliwia pracę wentylatora od 2 do 30 minut po jego wyłączeniu).
- ✓ W wersji **H** można sterować pracą wentylatora za pomocą czujnika wilgotności i timera (jeżeli wilgotność w pomieszczeniu przewyższy ustawioną na czujniku wartość 60-90%, wentylator automatycznie włącza się i pracuje do czasu, kiedy wilgotność wróci do normy; wentylator pracuje dalej przez czas ustawiony na timerze po czym wyłącza się).





MONTAŻ

- ✓ Wentylator należy w miarę możliwości montować bezpośrednio w otworze szybu wentylacyjnego.
- ✓ Prawidłowy montaż do ściany powinien odbywać się za pomocą wkrętów.
- ✓ Wymienny panel można łatwo zamontować i zdemontować (na kliknięcie).







KOLORYSTYKA

- ✓ Wentylatory dostępne w kolorze białym.

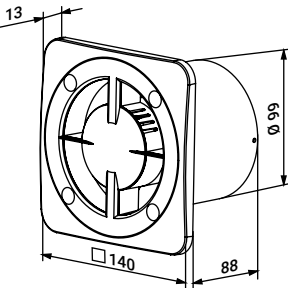
								
	m ³ /h	m ⁻¹	A	W	V	dB(A)~3 m	°C	kg
KLIQ 100 BASE	82	1800	0,05	7,5	240	26	40	0,42

KLIQ BASE

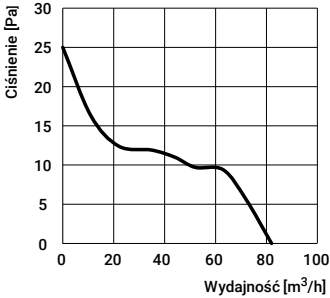
WYMIARY [mm]	OPCJE	CHARAKTERYSTYKA AERODYNAMICZNA	OPAKOWANIE
KLIQ BASE			
	<ul style="list-style-type: none">  KLIQ 100 BASE  KLIQ 100 BASE WC  KLIQ 100 BASE H 		

PANELE DEKORACYJNE					
z frontem plastikowym					
	KLIQ FP 180 Plain	KLIQ FP 180 Red	KLIQ FP 180 Black	KLIQ FP 180 Platinum*	
	z frontem szklanym				
		KLIQ FP 180 Glass	KLIQ FP 180 Glass Red	KLIQ FP 180 Glass Black	
z frontem aluminiowym					
	KLIQ FP 180 Chrome	KLIQ FP 180 Hi-Tech	z frontem fakturowanym		
				KLIQ FP 180 Moon	KLIQ FP 180 Hi-Fi

OPCJE DODATKOWE*

*Panele dodatkowe są osobnym produktem do indywidualnego zakupu.

WENTYLATORY OSIOWE



Z WYMIENNYM PANELEM DEKORACYJNYM



seria: **KLIQ COLORS**

Wentylatory osiowe z wymiennym płaskim panelem dekoracyjnym do wentylacji wywiewnej

Ø100

WYDAJNOŚĆ



do

85

m³/h

ŁOŻYSKA



KULOWE

ZAWÓR



ZWROTNY

CICHY



ZASTOSOWANIE

- ✓ Stała lub okresowa wentylacja wywiewna węzłów sanitarnych, łazienek, kuchni i innych pomieszczeń mieszkalnych.
- ✓ Szczególnie polecane do pomieszczeń, w których występują wymogi dotyczące obniżonego poziomu hałasu.
- ✓ Do montażu w szybach wentylacyjnych lub łączenia z kanałami wentylacyjnymi.
- ✓ Przetłaczanie małej lub średniej ilości powietrza na niewielkie odległości przy niskim oporze systemu wentylacyjnego /bardzo krótkie ciągi wentylacyjne/.
- ✓ Do wspomagania ciągu wentylacyjnego w kominach grawitacyjnych.

CECHY WENTYLATORA

Konstrukcja

- ✓ Mocna obudowa i estetyczne wykonanie.
- ✓ Obudowa i wirnik wykonane z wysokiej jakości plastiku – tworzywo ABS, odporne na uszkodzenia mechaniczne i działanie promieni UV.
- ✓ Konstrukcja wirnika umożliwia zmniejszenie poziomu hałasu wentylatora.
- ✓ Niezawodny silnik na łożyskach kulowych o niskim poborze energii, przeznaczony do pracy ciągłej, nie wymaga konserwacji. Umożliwia montaż wentylatora pod dowolnym kątem.
- ✓ Silnik wyposażony w termiczną ochronę przed przegrzaniem.
- ✓ Wyposażony w zawór zwrotny zapobiegający cofaniu powietrza do wnętrza systemu.
- ✓ Wymienny płaski panel frontowy w kolorze białym.
- ✓ W zestawie dostępne dodatkowe panele w kolorze czerwonym i czarnym.

TYPY I OPCJE



KLIQ COLORS D100 V3 – wersja standard



KLIQ COLORS D100 V3 WC – wersja z timerem
Czas działania zwłoki od 2 do 30 minut.



KLIQ COLORS D100 V3 H – wersja z czujnikiem wilgotności
wersja z czujnikiem wilgotności (próg działania 60-90%) oraz z timerem (czas działania zwłoki od 2 do 30 minut).

STEROWANIE

Ręczne:

- ✓ Regulacja prędkości za pomocą regulatora tyrystorowego. Możliwe jest podłączenie kilku wentylatorów do jednego regulatora. Regulatorów prędkości nie należy podłączać do wentylatorów w wersjach: **WC** i **H**.

Automatyczne:

- ✓ W wersji **WC** można zaprogramować działanie opóźnienia czasowego (wbudowany timer umożliwia pracę wentylatora od 2 do 30 minut po jego wyłączeniu).
- ✓ W wersji **H** można sterować pracą wentylatora za pomocą czujnika wilgotności i timera (jeżeli wilgotność w pomieszczeniu przewyższy ustawioną na czujniku wartość 60-90%, wentylator automatycznie włącza się i pracuje do czasu, kiedy wilgotność wróci do normy; wentylator pracuje dalej przez czas ustawiony na timerze po czym wyłącza się).

MONTAŻ

- ✓ Wentylator należy w miarę możliwości montować bezpośrednio w otworze szybu wentylacyjnego.
- ✓ Prawidłowy montaż do ściany powinien odbywać się za pomocą wkrętów.
- ✓ Wymienny panel pierwotny można łatwo montować/demontować (na kliknięcie).

KOLORYSTYKA

- ✓ Wentylatory dostępne w trzech wersjach kolorystycznych: białej, czerwonej i czarnej (wymienne panele w zestawie).

m ³ /h	m ⁻¹	A	W	V	dB(A)~3 m	°C	kg	
KLIQ COLORS 100	85	2000	0,05	7,5	230	25	45	0,51



WYMIARY [mm]

OPCJE

CHARAKTERYSTYKA AERODYNAMICZNA

OPAKOWANIE

KLIQ COLORS

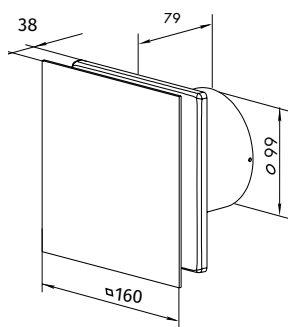

- KLIQ COLORS D100 V3**
STANDARD
- KLIQ COLORS D100 V3 WC**
TIMER
- KLIQ COLORS D100 V3 H**
SENSOR

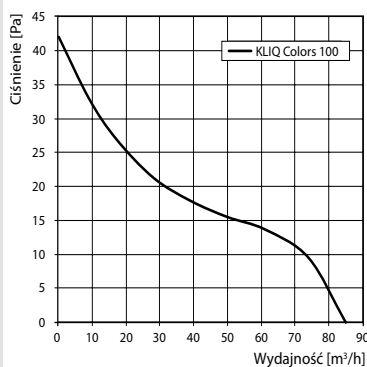

Zestaw zawiera:

- ✓ Wentylator z panelem dekoracyjnym w kolorze białym + dodatkowe 2 panele wymienne w kolorze czerwonym i czarnym

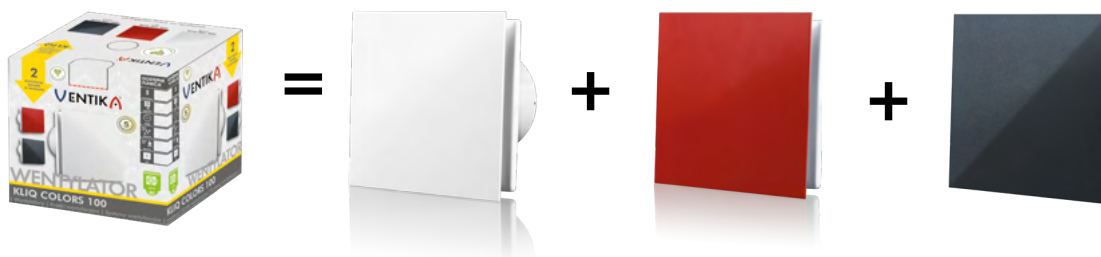

DODATKOWO

- ✓ Sprawdź również kratki wentylacyjne dostępne w trzech wersjach kolorystycznych: białej, czerwonej i czarnej.



WENTYLATORY OSIOWE



CICHE



seria: **ECHO**

Ciche wentylatory osiowe przeznaczone do wentylacji wywiewnej

Ø100
Ø125

WYDAJNOŚĆ
do
315
m³/h

ZAWÓR
ZWROTNY

CICHY

ZASTOSOWANIE

- ✓ Stała lub okresowa wentylacja wywiewna węzłów sanitarnych, łazienek, kuchni i innych pomieszczeń mieszkalnych.
- ✓ Szczególnie polecane do pomieszczeń w których występują wymogi dotyczące obniżonego poziomu hałasu.
- ✓ Do montażu w szybach wentylacyjnych lub łączenia z kanałami wentylacyjnymi.
- ✓ Przetłaczanie małej lub średniej ilości powietrza na niewielkie odległości przy niskim oporze systemu wentylacyjnego /bardzo krótkie ciągi wentylacyjne/.
- ✓ Do wspomaganie ciągu wentylacyjnego w kominach grawitacyjnych.

CECHY WENTYLATORA

Konstrukcja:

- ✓ Mocna obudowa i estetyczne wykonanie.
- ✓ Obudowa i wirnik wykonane z wysokiej jakości plastiku – tworzywo ABS, odporne na uszkodzenia mechaniczne i działanie promieni UV.
- ✓ Konstrukcja wirnika umożliwia zmniejszenie poziomu hałasu wentylatora.
- ✓ Niezawodny silnik na łożyskach kulowych o niskim poborze energii, przeznaczony do pracy ciągłej, nie wymaga konserwacji. Umożliwia montaż wentylatora pod dowolnym kątem.
- ✓ Silnik wyposażony w termiczną ochronę przed przegrzaniem.
- ✓ Wyposażony w zawór zwrotny zapobiegający cofaniu powietrza do wnętrza systemu.

Ręczne:

- ✓ Poprzez zewnętrzny wyłącznik (brak w zestawie)
- ✓ Wentylator w wersji **WS** jest sterowany za pomocą wbudowanego wyłącznika sznurkowego. Opcja ta jest niewskazana w przypadku montażu w suficie.
- ✓ Regulacja prędkości za pomocą regulatora tyrystorowego. Możliwe jest podłączenie kilku wentylatorów do jednego regulatora. Regulatorów prędkości nie należy podłączać do wentylatorów w wersjach: **WC** i **H**.

Automatyczne:

- ✓ W wersji **WC** można zaprogramować działanie opóźnienia czasowego (wbudowany timer umożliwia pracę wentylatora od 2 do 30 minut po jego wyłączeniu).
- ✓ W wersji **H** można sterować pracą wentylatora za pomocą czujnika wilgotności i timera (jeżeli wilgotność w pomieszczeniu przewyższy ustawioną na czujniku wartość 60-90%, wentylator automatycznie włącza się i pracuje do czasu, kiedy wilgotność wróci do normy; wentylator pracuje dalej przez czas ustawiony na timerze po czym wyłącza się).
- ✓ W przypadku wersji **CR** sterowanie następuje za pomocą czujnika ruchu oraz timera (jeżeli czujnik wykryje ruch w strefie swojego zasięgu, wentylator włączy się automatycznie i będzie kontynuował pracę po ustaniu ruchu zgodnie z timerem od 2 do 30 minut. Zasięg wykrycia ruchu do 4 metrów, kąt widzenia maks.100°)

STEROWANIE

TYPY I OPCJE



ECHO D...Q – wersja standard.



ECHO D...Q WS – wersja z wyłącznikiem sznurkowym.



ECHO D...Q WC wersja z timerem. Czas działania zwłoki od 2 do 30 minut.



ECHO D...Q H – wersja z czujnikiem wilgotności (próg działania 60-90%) oraz z timerem (czas działania zwłoki od 2 do 30 minut).











ECHO D...Q CR – wersja z czujnikiem ruchu (zasięg od 1 do 4 m, kąt zasięgu pola widzenia czujnika do 100°) oraz timerem (czas działania zwłoki od 2 do 30 minut).

MONTAŻ

- ✓ Wentylator należy w miarę możliwości montować bezpośrednio w otworze szybu wentylacyjnego.
- ✓ Prawidłowy montaż do ściany powinien odbywać się za pomocą wkrętów.

KOLORYSTYKA

- ✓ Wentylatory dostępne w kolorze białym

								
	m ³ /h	m ⁻¹	A	W	V	dB(A)~3 m	°C	kg
ECHO 100	97	2000	0,049	7,5	230	25	45	0,55
ECHO 125	185	2200	0,11	7,5	230	32	45	0,78





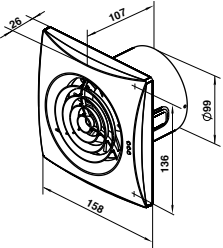

*wersja dwubiegowa (max/min)

WYMIARY [mm]

ECHO 100



OPCJE

-  **ECHO D 100Q**
-  **ECHO D 100Q WS**
-  **ECHO D 100Q WC**
-  **ECHO D 100Q H**
-  **ECHO D 100Q CR**

CHARAKTERYSTYKA AERODYNAMICZNA

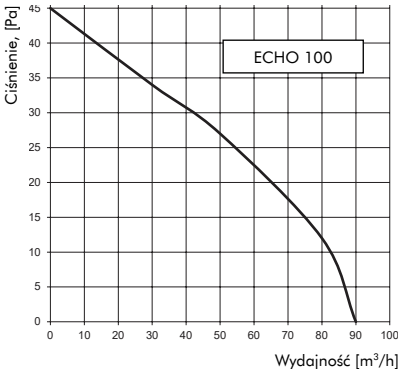

OPAKOWANIE





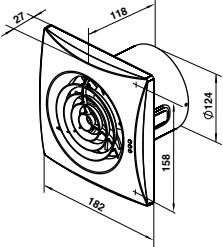

WYMIARY [mm]

ECHO 125



OPCJE

-  **ECHO D 125Q**
-  **ECHO D 125Q WS**
-  **ECHO D 125Q WC**
-  **ECHO D 125Q H**
-  **ECHO D 125Q CR**

CHARAKTERYSTYKA AERODYNAMICZNA

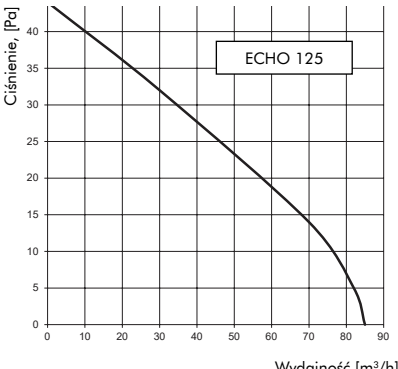

OPAKOWANIE



WENTYLATORY OSIOWE



CICHE



seria: **SOLID Silent**

Ciche wentylatory osiowe przeznaczone do wentylacji wywiewnej

Ø100
Ø125

WYDAJNOŚĆ
do
254
m³/h

ŁOŻYSKA
KULOWE

CICHY

ZASTOSOWANIE

- ✓ Stała lub okresowa wentylacja wywiewna węzłów sanitarnych, łazienek, kuchni i innych pomieszczeń mieszkalnych.
- ✓ Szczególnie polecane do pomieszczeń w których występują wymogi dotyczące obniżonego poziomu hałasu.
- ✓ Do montażu w szybach wentylacyjnych lub łączenia z kanałami wentylacyjnymi.
- ✓ Przetłaczanie małej lub średniej ilości powietrza na niewielkie odległości przy niskim oporze systemu wentylacyjnego (bardzo krótkie ciągi wentylacyjne).
- ✓ Do wspomaganie ciągu wentylacyjnego w kominach grawitacyjnych.

CECHY WENTYLATORA

Konstrukcja:

- ✓ Mocna obudowa i estetyczne wykonanie.
- ✓ Obudowa i wirnik wykonane z wysokiej jakości plastiku – tworzywo ABS, odporne na uszkodzenia mechaniczne i działanie promieni UV.
- ✓ Konstrukcja wirnika umożliwia zmniejszenie poziomu hałasu wentylatora.
- ✓ Niezawodny silnik na łożyskach kulowych o niskim poborze energii, przeznaczony do pracy ciągłej, nie wymaga konserwacji. Umożliwia montaż wentylatora pod dowolnym kątem.
- ✓ Silnik wyposażony w termiczną ochronę przed przegrzaniem.

TYPY I OPCJE



SOLID Silent D...SR – wersja standard.



SOLID Silent ...SR WC – wersja z timerem. Czas działania zwołki od 2 do 30 minut.



SOLID Silent D...SR H – wersja z czujnikiem wilgotności (próg działania 60-90%) oraz z timerem (czas działania zwołki od 2 do 30 minut).



SOLID Silent D...SR CR – wersja z czujnikiem ruchu (zasięg od 1 do 4 m, kąt zasięgu pola widzenia czujnika do 100°) oraz timerem (czas działania zwołki od 2 do 30 minut).

STEROWANIE

Ręczne:

- ✓ Poprzez zewnętrzny wyłącznik (brak w zestawie)
- ✓ Regulacja prędkości za pomocą regulatora tyrystorowego. Możliwe jest podłączenie kilku wentylatorów do jednego regulatora. Regulatorów prędkości nie należy podłączać do wentylatorów w wersjach: **WC** i **H**.

Automatyczne:









- ✓ W wersji **WC** można zaprogramować działanie opóźnienia czasowego (wbudowany timer umożliwia pracę wentylatora od 2 do 30 minut po jego wyłączeniu).
- ✓ W wersji **H** można sterować pracą wentylatora za pomocą czujnika wilgotności i timera (jeżeli wilgotność w pomieszczeniu przewyższy ustawioną na czujniku wartość 60-90%, wentylator automatycznie włącza się i pracuje do czasu, kiedy wilgotność wróci do normy; wentylator pracuje dalej przez czas ustawiony na timerze po czym wyłącza się).
- ✓ W przypadku wersji **CR** sterowanie następuje za pomocą czujnika ruchu oraz timera (jeżeli czujnik wykryje ruch w strefie swojego zasięgu, wentylator włączy się automatycznie i będzie kontynuował pracę po ustaniu ruchu zgodnie z timerem od 2 do 30 minut. Zasięg wykrycia ruchu do 4 metrów, kąt widzenia maks.100°)

MONTAŻ

- ✓ Wentylator należy w miarę możliwości montować bezpośrednio w otworze szybu wentylacyjnego.
- ✓ Prawidłowy montaż do ściany powinien odbywać się za pomocą wkrętów.

KOLORYSTYKA

- ✓ Wentylatory dostępne w kolorze białym.

	 m³/h	 m ⁻¹	 A	 W	 V	 dB(A)~3 m	 °C	 kg
SOLID Silent 100	84	1850	0,035	5,5	230	25	45	0,63
SOLID Silent 125	158	1835	0,059	9,4	230	31	45	0,75



WYMIARY [mm]

OPCJE

CHARAKTERYSTYKA AERODYNAMICZNA

OPAKOWANIE

SOLID Silent 100

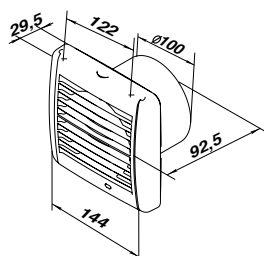

-  **SOLID Silent D 100SR**
-  **SOLID Silent D 100SR WC**
-  **SOLID Silent D 100SR H**
-  **SOLID Silent D 100SR CR**

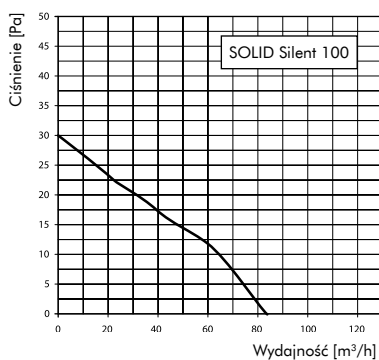

SOLID Silent 125

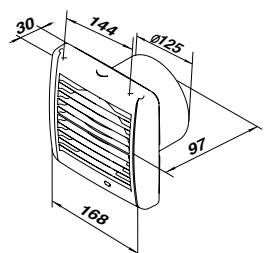

-  **SOLID Silent D 125SR**
-  **SOLID Silent D 125SR WC**
-  **SOLID Silent D 125SR H**

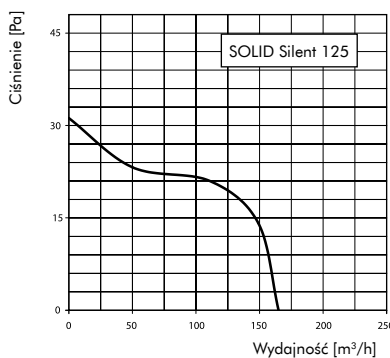



Z CIENKIM FRONTEM



seria: **SUBTIL**

Wentylatory osiowe przeznaczone do wentylacji wywiewnej

Ø100

Ø125

Ø150

WYDAJNOŚĆ



do

292

m³/h

ZASTOSOWANIE

- ✓ Stała lub okresowa wentylacja wywiewna węzłów sanitarnych, łazienek, kuchni i innych pomieszczeń mieszkalnych.
- ✓ Do montażu w szybach wentylacyjnych lub do łączenia z kanałami wentylacyjnymi.
- ✓ Przetłaczanie małej lub średniej ilości powietrza na niewielkie odległości przy niskim oporze systemu wentylacyjnego (bardzo krótkie ciągi wentylacyjne).
- ✓ Do wspomagania ciągu wentylacyjnego w kominach grawitacyjnych.

CECHY WENTYLATORA

Konstrukcja:

- ✓ Super cienki panel frontowy – 8 mm.
- ✓ Obudowa i wirnik wykonane z wysokiej jakości plastiku – tworzywo ABS, odpornego na uszkodzenia mechaniczne i działanie promieni UV.
- ✓ Konstrukcja wirnika umożliwia zwiększenie wydajności wentylatora oraz wydłużenie czasu użytkowania silnika.
- ✓ Siatka chroniąca przed owadami.
- ✓ Niezawodny silnik o niskim zużyciu energii, wyposażony w termiczną ochronę przed przegrzaniem.

TYPY I OPCJE

S

STANDARD

SUBTIL D...S – wersja standard.



12V

SUBTIL D...S 12V – wersja z bezpiecznym silnikiem niskiego napięcia 12 V prądu przemiennego.



TIMER

SUBTIL D...S WC – wersja z timerem. Czas działania zwłoki od 2 do 30 minut.



SENSOR

SUBTIL D...S H – wersja z czujnikiem wilgotności (próg działania 60-90%) oraz z timerem (czas działania zwłoki od 2 do 30 minut).



ON/OFF

SUBTIL D...S WS – wersja z wyłącznikiem sznurkowym.

STEROWANIE

Ręczne:

- ✓ Poprzez zewnętrzny wyłącznik (brak w zestawie)
- ✓ Wentylator w wersji **WS** jest sterowany za pomocą wbudowanego wyłącznika sznurkowego. Opcja ta jest niewskazana w przypadku montażu w suficie.
- ✓ Regulacja prędkości za pomocą regulatora tyrystorowego. Możliwe jest podłączenie kilku wentylatorów do jednego regulatora. Regulatorów prędkości nie należy podłączać do wentylatorów w wersjach: **WC** i **H**.

Automatyczne:

- ✓ W wersji **WC** można zaprogramować działanie opóźnienia czasowego (wbudowany timer umożliwia pracę wentylatora od 2 do 30 minut po jego wyłączeniu).
- ✓ W wersji **H** można sterować pracą wentylatora za pomocą czujnika wilgotności i timera (jeżeli wilgotność w pomieszczeniu przewyższy ustawioną na czujniku wartość 60-90%, wentylator automatycznie włącza się i pracuje do czasu, kiedy wilgotność wróci do normy; wentylator pracuje dalej przez czas ustawiony na timerze po czym wyłącza się).









MONTAŻ

- ✓ Wentylator należy w miarę możliwości montować bezpośrednio w otworze szybu wentylacyjnego.
- ✓ Prawidłowy montaż do ściany powinien odbywać się za pomocą wkrętów.
- ✓ Istnieje możliwość montażu w suficie (poza wersją WS)
- ✓ W przypadku podłączenia wentylatora z silnikiem niskiego napięcia 12V do sieci 230V/50Hz należy nabyć dodatkowo transformator toroidalny – rdzeniowy, 12 V prądu przemiennego.



KOLORYSTYKA

- ✓ Wentylatory dostępne w kolorze białym



	 m³/h	 m ³	 A	 W	 V	 dB(A)~3 m	 °C	 kg
SUBTIL 100	95	2300	0,085	14	230/12*	34	45	0,59
SUBTIL 125	180	2400	0,1	16	230/12*	35	45	0,75
SUBTIL 150	292	2400	0,13	24	230/12*	38	45	0,93





*dla modelu z opcją niskonapięciową 12V

CE   IP 34

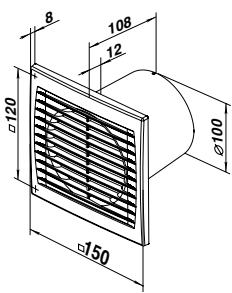
WYMIARY [mm] OPCJE CHARAKTERYSTYKA AERODYNAMICZNA OPAKOWANIE

SUBTIL100





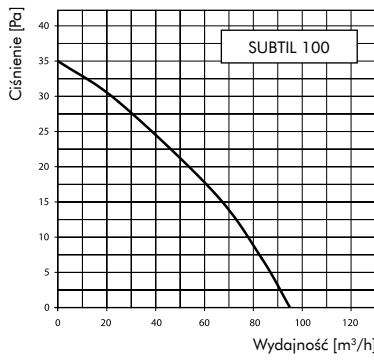



-  **SUBTIL D 100S**
STANDARD
-  **SUBTIL D 100S 12V**
-  **SUBTIL D 100S WC**
-  **SUBTIL D 100S H**
-  **SUBTIL D 100S WS**

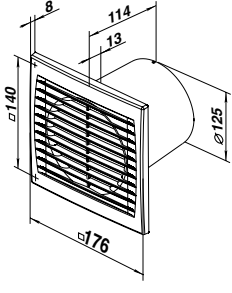





SUBTIL 125



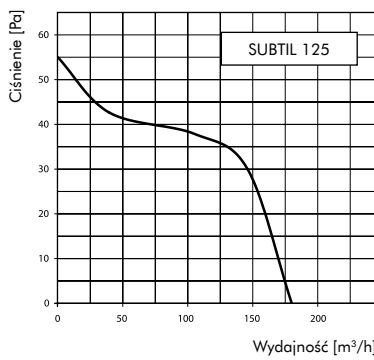





-  **SUBTIL D 125S**
STANDARD
-  **SUBTIL D 125S 12V**
-  **SUBTIL D 125S WC**
-  **SUBTIL D 125S H**
-  **SUBTIL D 125S WS**

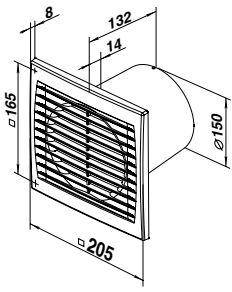





SUBTIL 150

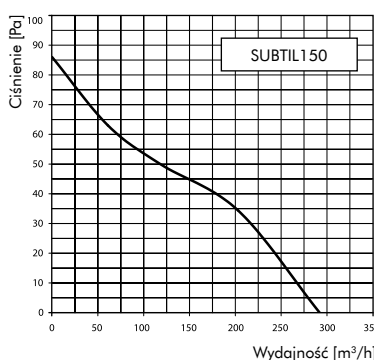

-  **SUBTIL D 150S**
STANDARD
-  **SUBTIL D 150S 12V**
-  **SUBTIL D 150S WC**
-  **SUBTIL D 150S H**
-  **SUBTIL D 150S WS**







Z CIENKIM FRONTEM



seria: **SIMPLE**

Wentylatory osiowe przeznaczone do wentylacji wywiewnej.

Ø100

Ø125

WYDAJNOŚĆ



do

180

m³/h

ZASTOSOWANIE

- ✓ Stała lub okresowa wentylacja wywiewna węzłów sanitarnych, łazienek, kuchni i innych pomieszczeń mieszkalnych.
- ✓ Do montażu w szybach wentylacyjnych lub łączenia z kanałami wentylacyjnymi.
- ✓ Przetłaczanie małej lub średniej ilości powietrza na niewielkie odległości przy niskim oporze systemu wentylacyjnego (bardzo krótkie ciągi wentylacyjne).
- ✓ Do wspomagania ciągu wentylacyjnego w kominach grawitacyjnych.

CECHY WENTYLATORA

Konstrukcja:

- ✓ Supercienki panel frontowy – 6,5 mm.
- ✓ Korpus o zmniejszonej głębokości.
- ✓ Nowoczesna stylistyka i estetyczne wykonanie.
- ✓ Obudowa i wirnik wykonane z wysokiej jakości plastiku - tworzywo ABS, odporne na uszkodzenia mechaniczne i działanie promieni UV.
- ✓ Konstrukcja wirnika umożliwia zwiększenie wydajności wentylatora oraz wydłużenie czasu użytkowania silnika.
- ✓ Siatka chroniąca przed owadami.
- ✓ Niezawodny silnik o niskim zużyciu energii, wyposażony w termiczną ochronę przed przegrzaniem.

TYPY I OPCJE



SIMPLE D... D – wersja standard.



SIMPLE D...D WC – wersja z timerem. Czas działania zwłoki od 2 do 30 minut.



SIMPLE D...D H – wersja z czujnikiem wilgotności (próg działania 60-90%) oraz z timerem (czas działania zwłoki od 2 do 30 minut).



SIMPLE D...D WS – wersja z wyłącznikiem sznurkowym.

STEROWANIE

Ręczne:

- ✓ Poprzez zewnętrzny wyłącznik (brak w zestawie).
- ✓ Wentylator w wersji **WS** jest sterowany za pomocą wbudowanego wyłącznika sznurkowego. Opcja ta jest przeciwwskazana w przypadku montażu w suficie.
- ✓ Regulacja prędkości za pomocą regulatora tyrystorowego. Możliwe jest podłączenie kilku wentylatorów do jednego regulatora. Regulatorów prędkości nie należy podłączać do wentylatorów w wersjach: **WC** i **H**.

Automatyczne:

- ✓ W wersji **WC** można zaprogramować działanie opóźnienia czasowego (wbudowany timer umożliwia pracę wentylatora od 2 do 30 minut po jego wyłączeniu).
- ✓ W wersji **H** można sterować pracą wentylatora za pomocą czujnika wilgotności i timera (jeżeli wilgotność w pomieszczeniu przewyższy ustawioną na czujniku wartość 60-90%, wentylator automatycznie włącza się i pracuje do czasu, kiedy wilgotność wróci do normy; wentylator pracuje dalej przez czas ustawiony na timerze po czym wyłącza się).









MONTAŻ





- ✓ Wentylator należy w miarę możliwości montować bezpośrednio w otworze szybu wentylacyjnego.
- ✓ Prawidłowy montaż do ściany powinien odbywać się za pomocą wkrętów.
- ✓ Istnieje możliwość montażu w suficie (poza wersją WS).

KOLORYSTYKA









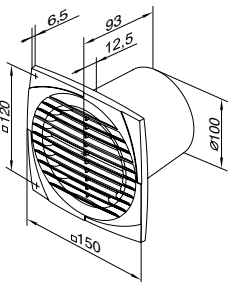

- ✓ Wentylatory dostępne w kolorze białym.

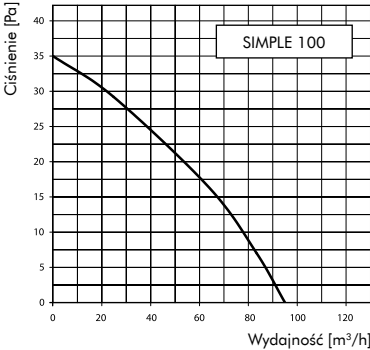

	 m³/h	 m³	 A	 W	 V	 dB(A)~3 m	 °C	 kg
SIMPLE 100	95	2300	0,85	14	230	34	45	0,58
SIMPLE 125	180	2400	0,1	16	230	35	45	0,74

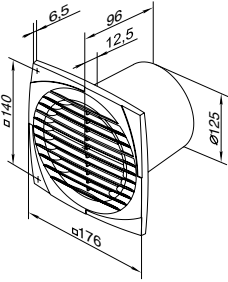

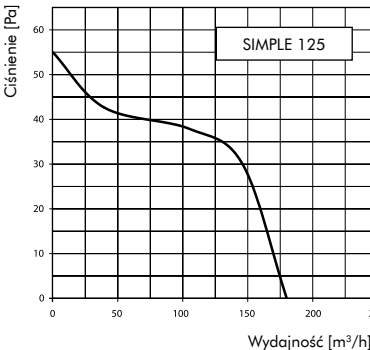

IP 34

SIMPLE

WYMIARY [mm]	OPCJE	CHARAKTERYSTYKA AERODYNAMICZNA	OPAKOWANIE
SIMPLE 100			
	<ul style="list-style-type: none">  SIMPLE D 100D STANDARD  SIMPLE D 100D WC TIMER  SIMPLE D 100D H SENSOR  SIMPLE D 100D WS SENSOR 		
SIMPLE 125			
	<ul style="list-style-type: none">  SIMPLE D 125D STANDARD  SIMPLE D 125D WS SENSOR 		

WENTYLATORY OSIOWE



ŻALUZJOWE



seria: **MATIC**

Wentylatory osiowe z automatyczną żaluzją, przeznaczone do wentylacji wywiewnej

Ø100

WYDAJNOŚĆ



do

295

m³/h

AUTOMAT.



ŻALUZJA

ZASTOSOWANIE

- ✓ Stała lub okresowa wentylacja wywiewna węzłów sanitarnych, łazienek, kuchni i innych pomieszczeń mieszkalnych.
- ✓ Do montażu w szybach wentylacyjnych lub łączenia z kanałami wentylacyjnymi.
- ✓ Przetłaczanie małej lub średniej ilości powietrza na niewielkie odległości przy niskim oporze systemu wentylacyjnego /bardzo krótkie ciągi wentylacyjne/.
- ✓ Do wspomagania ciągu wentylacyjnego w kominach grawitacyjnych.

Konstrukcja:

- ✓ Obudowa, wirnik i panel czołowy wykonane z wysokiej jakości plastiku - tworzywo ABS, odporne na uszkodzenia mechaniczne i działanie promieni UV.
- ✓ Wentylator wyposażony w silownik termiczny, który zapewnia płynne otwieranie i zamykanie automatycznej żaluzji, zapobiegającej cofaniu się powietrza z kanału (bezwładność otwarcia ok. 15-20 sekund).
- ✓ Konstrukcja wirnika umożliwia zwiększenie wydajności wentylatora oraz wydłużenie czasu użytkowania silnika.
- ✓ Niezawodny silnik o niskim zużyciu energii, wyposażony w termiczną ochronę przed przegrzaniem.

CECHY WENTYLATORA



Wentylator nie pracuje – żaluzja jest zamknięta



Wentylator pracuje – żaluzja jest otwarta

TYPY I OPCJE

S

STANDARD

MATIC D... AA – wersja standard

TIMER

MATIC D...AA WC – wersja z timerem. Czas działania zwłoki od 2 do 30 minut.

SENSOR

MATIC D...AA H – wersja z czujnikiem wilgotności (próg działania 60-90%) oraz z timerem (czas działania zwłoki od 2 do 30 minut).

STEROWANIE

Ręczne:











- ✓ Poprzez zewnętrzny wyłącznik (brak w zestawie). Regulacja prędkości za pomocą regulatora tyrystorowego. Możliwe jest podłączenie kilku wentylatorów do jednego regulatora. Regulatorów prędkości nie należy podłączać do wentylatorów w wersjach: **WC, H, CR.**







MONTAŻ

- ✓ Wentylator należy w miarę możliwości montować bezpośrednio w otworze szybu wentylacyjnego.
- ✓ Prawidłowy montaż do ściany powinien odbywać się za pomocą wkrętów.

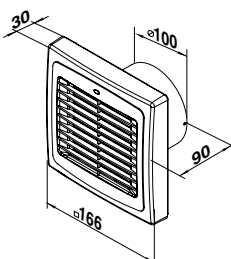
KOLORYSTYKA

- ✓ Wentylatory dostępne w kolorze białym.

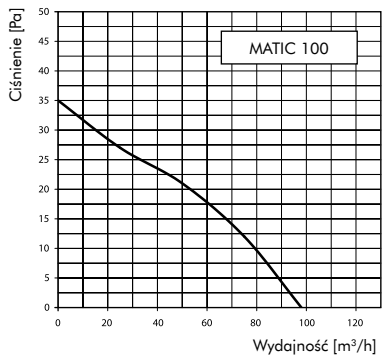
								
	m ³ /h	m ⁻¹	A	W	V	dB(A)~3 m	°C	kg
MATIC 100	98	2300	0,085	18	230	34	45	0,63
	  							IP 24

WYMIARY [mm]	OPCJE	CHARAKTERYSTYKA AERODYNAMICZNA	OPAKOWANIE
MATIC 100			
	<ul style="list-style-type: none">  MATIC D 100AA  MATIC D 100AA WC  MATIC D 100AA H 		



KLASYCZNE



seria: **FORTE**

Wydajne wentylatory osiowe,
przeznaczone do wentylacji wywiewnej.

Ø100

Ø125

Ø150

WYDAJNOŚĆ



do

259

m³/h

ZASTOSOWANIE

- ✓ Stała lub okresowa wentylacja wywiewna węzłów sanitarnych, łazienek, kuchni i innych pomieszczeń mieszkalnych.
- ✓ Do montażu w szybach wentylacyjnych lub łączenia z kanałami wentylacyjnymi.
- ✓ Przetłaczanie małej lub średniej ilości powietrza na niewielkie odległości przy niskim oporze systemu wentylacyjnego (bardzo krótkie ciągi wentylacyjne).
- ✓ Do wspomagania ciągu wentylacyjnego w kominach grawitacyjnych.

CECHY WENTYLATORA

Konstrukcja:

- ✓ Mocna obudowa i estetyczne wykonanie.
- ✓ Obudowa i wirnik wykonane z wysokiej jakości plastiku – tworzywo ABS, odporne na uszkodzenia mechaniczne i działanie promieni UV.
- ✓ Konstrukcja wirnika umożliwia zwiększenie wydajności wentylatora oraz wydłużenie czasu użytkowania silnika.

Silnik

- ✓ Niezawodny silnik o niskim zużyciu energii, wyposażony w termiczną ochronę przed przegrzaniem.

TYPY I OPCJE



FORTE D....M3 – wersja standard.



FORTE D....M3 WC – wersja z timerem. Czas działania zwłoki od 2 do 30 minut.



FORTE D...M3 WS – wersja z wyłącznikiem sznurkowym.



FORTE D.... M3 H – wersja z czujnikiem wilgotności (próg działania 60-90%) oraz z timerem (czas działania zwłoki od 2 do 30 minut).

STEROWANIE

Ręczne:

- ✓ Poprzez zewnętrzny wyłącznik (brak w zestawie).
- ✓ Wentylator w wersji **WS** jest sterowany za pomocą wbudowanego wyłącznika sznurkowego. Opcja ta jest przeciwwskazana w przypadku montażu w suficie.
- ✓ Regulacja prędkości za pomocą regulatora tyrystorowego. Możliwe jest podłączenie kilku wentylatorów do jednego regulatora. Regulatorów prędkości nie należy podłączać do wentylatorów w wersjach: **WC** i **H**.

Automatyczne:









- ✓ W wersji **WC** można zaprogramować działanie opóźnienia czasowego (wbudowany timer umożliwia pracę wentylatora od 2 do 30 minut po jego wyłączeniu).
- ✓ W wersji **H** można sterować pracą wentylatora za pomocą czujnika wilgotności i timera (jeżeli wilgotność w pomieszczeniu przewyższy ustawioną na czujniku wartość 60-90%, wentylator automatycznie włącza się i pracuje do czasu, kiedy wilgotność wróci do normy; (wentylator pracuje dalej przez czas ustawiony na timerze po czym wyłącza się).

MONTAŻ

- ✓ Wentylator należy w miarę możliwości montować bezpośrednio w otworze szybu wentylacyjnego.
- ✓ Prawidłowy montaż do ściany powinien odbywać się za pomocą wkrętów.

KOLORYSTYKA

- ✓ Wentylatory dostępne w kolorze białym.

	 m³/h	 m ⁻¹	 A	 W	 V	 dB(A)~3 m	 °C	 kg
FORTE 100	98	2300	0,085	14	230	34	45	0,61
FORTE 125	185	2400	0,1	16	230	35	45	0,80
FORTE 150	259	2400	0,13	24	230	39	45	1,95



WYMIARY [mm] OPCJE CHARAKTERYSTYKA AERODYNAMICZNA OPAKOWANIE

FORTE 100

-  **FORTE D 100M3 STANDARD**
-  **FORTE D 100M3 WS**
-  **FORTE D 100M3 WC**
-  **FORTE D 100M3 H**

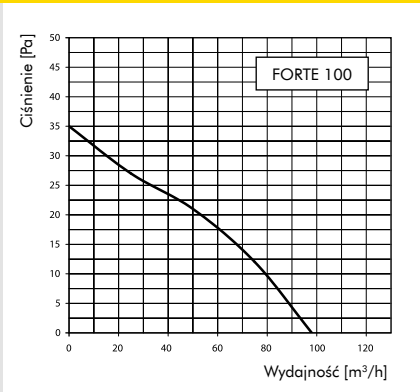

FORTE 125

-  **FORTE D 125M3 STANDARD**

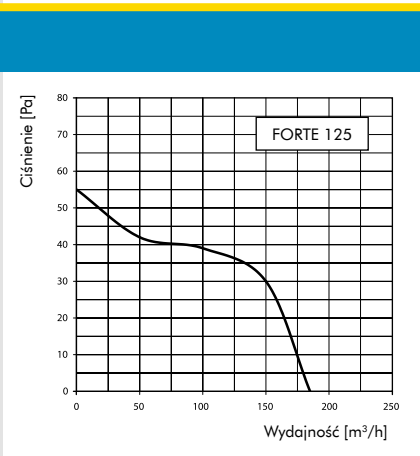

FORTE 150

-  **FORTE D 150M3 STANDARD**

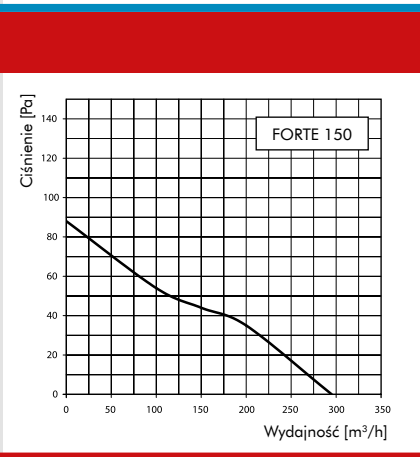



NOWOCZESNE



seria: **MODERN**

Dekoracyjne wentylatory osiowe przeznaczone do wentylacji wywiewnej

Ø100

Ø125

WYDAJNOŚĆ



do

265

m³/h

ZASTOSOWANIE

- ✓ Stała lub okresowa wentylacja wywiewna węzłów sanitarnych, łazienek, kuchni i innych pomieszczeń mieszkalnych.
- ✓ Do montażu w szybach wentylacyjnych lub łączenia z kanałami wentylacyjnymi.
- ✓ Przetłaczanie małej lub średniej ilości powietrza na niewielkie odległości przy niskim oporze systemu wentylacyjnego (bardzo krótkie ciągi wentylacyjne).
- ✓ Do wspomagania ciągu wentylacyjnego w kominach grawitacyjnych.

CECHY WENTYLATORA

Konstrukcja

- ✓ Nowoczesny i estetyczny płaski panel frontowy
- ✓ Obudowa, wirnik i panel czołowy wykonane z wysokiej jakości plastiku - tworzywo ABS, odporne na uszkodzenia mechaniczne i działanie promieni UV.
- ✓ Konstrukcja wirnika umożliwia zwiększenie wydajności wentylatora oraz wydłużenie czasu użytkowania silnika.
- ✓ Niezawodny silnik o niskim zużyciu energii, wyposażony w termiczną ochronę przed przegrzaniem.

TYPY I OPCJE



MODERN D...LDO – wersja standard.



MODERN D...LDO WC – wersja z timerem. Czas działania zwłoki od 2 do 30 minut.



MODERN D...LDO H – wersja z czujnikiem wilgotności (próg działania 60-90%) oraz z timerem (czas działania zwłoki od 2 do 30 minut).

STEROWANIE

Ręczne:

- ✓ Poprzez zewnętrzny wyłącznik (brak w zestawie)
- ✓ Regulacja prędkości za pomocą regulatora tyrystorowego. Możliwe jest podłączenie kilku wentylatorów do jednego regulatora. Regulatorów prędkości nie należy podłączać do wentylatorów w wersjach: **WC** i **H**.

Automatyczne:









- ✓ W wersji **WC** można zaprogramować działanie opóźnienia czasowego (wbudowany timer umożliwia pracę wentylatora od 2 do 30 minut po jego wyłączeniu).
- ✓ W wersji **H** można sterować pracą wentylatora za pomocą czujnika wilgotności i timera (jeżeli wilgotność w pomieszczeniu przewyższy ustawioną na czujniku wartość 60-90%, wentylator automatycznie włącza się i pracuje do czasu, kiedy wilgotność wróci do normy; wentylator pracuje dalej przez czas ustawiony na timerze po czym wyłącza się).

MONTAŻ

- ✓ Wentylator należy w miarę możliwości montować bezpośrednio w otworze szybu wentylacyjnego.
- ✓ Prawidłowy montaż do ściany powinien odbywać się za pomocą wkrętów.

KOLORYSTYKA

- ✓ Wentylatory dostępne w kolorze białym.



								
	m ³ /h	m ⁻¹	A	W	V	dB(A)~3 m	°C	kg
MODERN 100	88	2300	0,085	14	230	33	45	0,6
MODERN 125	167	2400	0,1	16	230	34	45	0,74

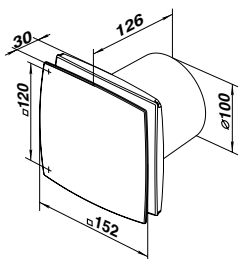

WYMIARY [mm] OPCJE CHARAKTERYSTYKA AERODYNAMICZNA OPAKOWANIE

MODERN 100



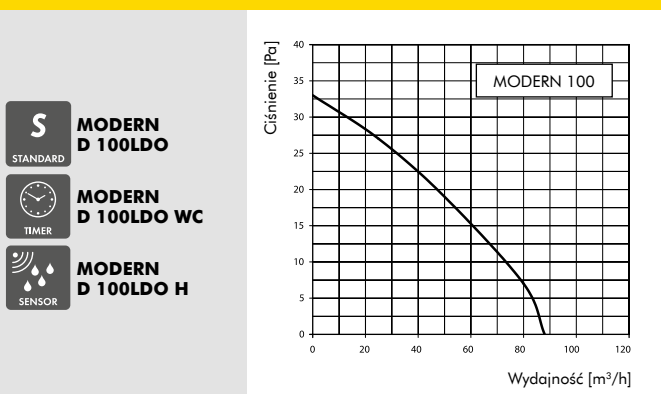

-  **MODERN D 100LDO**
-  **MODERN D 100LDO WC**
-  **MODERN D 100LDO H**

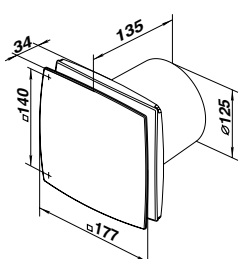

MODERN 125



-  **MODERN D 125LDO**
-  **MODERN D 125LDO WC**
-  **MODERN D 125LDO H**





NOWOCZESNE

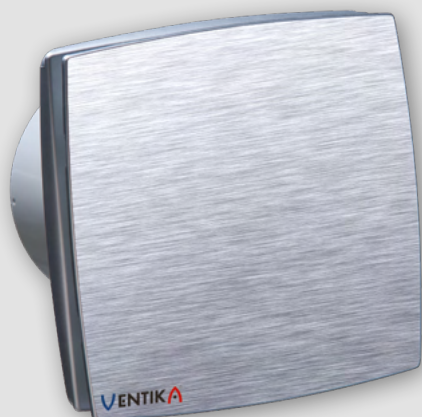

seria: **MODERN Tekno**

Dekoracyjne wentylatory osiowe przeznaczone do wentylacji wywiewnej

Ø100

Ø125

WYDAJNOŚĆ



do
265

m³/h

ZASTOSOWANIE

- ✓ Stała lub okresowa wentylacja wywiewna węzłów sanitarnych, łazienek, kuchni i innych pomieszczeń mieszkalnych.
- ✓ Do montażu w szybach wentylacyjnych lub łączenia z kanałami wentylacyjnymi.
- ✓ Przetłaczanie małej lub średniej ilości powietrza na niewielkie odległości przy niskim oporze systemu wentylacyjnego /bardzo krótkie ciągi wentylacyjne/.
- ✓ Do wspomagania ciągu wentylacyjnego w kominach grawitacyjnych.

CECHY WENTYLATORA

Konstrukcja:

- ✓ Nowoczesny i estetyczny płaski panel frontowy, wykonany ze szczotkowanego aluminium.
- ✓ Obudowa i wirnik wykonane z wysokiej jakości plastiku - tworzywo ABS, odporne na uszkodzenia mechaniczne i działanie promieni UV.
- ✓ Konstrukcja wirnika umożliwia zwiększenie wydajności wentylatora oraz wydłużenie czasu użytkowania silnika.
- ✓ Niezawodny silnik o niskim zużyciu energii, wyposażony w termiczną ochronę przed przegrzaniem.

TYPY I OPCJE



STANDARD

MODERN Tekno D...LDAO – wersja standard.



TIMER

MODERN Tekno D...LDAO WC – wersja z timerem. Czas działania zwłoki od 2 do 30 minut.



SENSOR

MODERN Tekno D...LDAO H – wersja z czujnikiem wilgotności (próg działania 60-90%) oraz z timerem (czas działania zwłoki od 2 do 30 minut).

STEROWANIE

Ręczne:

- ✓ Poprzez zewnętrzny wyłącznik (brak w zestawie).
- ✓ Regulacja prędkości za pomocą regulatora tyrystorowego. Możliwe jest podłączenie kilku wentylatorów do jednego regulatora. Regulatorów prędkości nie należy podłączać do wentylatorów w wersjach: **WC** i **H**.

Automatyczne:

- ✓ W wersji **WC** można zaprogramować działanie opóźnienia czasowego (wbudowany timer umożliwia jego pracę wentylatora od 2 do 30 minut po jego wyłączeniu).
- ✓ W wersji **H** można sterować pracą wentylatora za pomocą czujnika wilgotności i timera (jeżeli wilgotność w pomieszczeniu przewyższy ustawioną na czujniku wartość 60-90%, wentylator automatycznie włącza się i pracuje do czasu, kiedy wilgotność wróci do normy; (wentylator pracuje dalej przez czas ustawiony na timerze po czym wyłączy się).

MONTAŻ

- ✓ Wentylator należy w miarę możliwości montować bezpośrednio w otworze szybu wentylacyjnego.
- ✓ Prawidłowy montaż do ściany powinien odbywać się za pomocą wkrętów.

KOLORYSTYKA

- ✓ Wentylatory dostępne w kolorze szczotkowanego aluminium.



m³/h m⁻¹ A W V dB(A)~3 m °C kg

MODERN Tekno 100	88	2300	0,085	14	230	33	45	0,6
MODERN Tekno 125	167	2400	0,1	16	230	34	45	0,74



WYMIARY [mm]

OPCJE

CHARAKTERYSTYKA AERODYNAMICZNA

OPAKOWANIE

MODERN Tekno 100

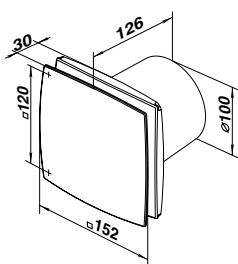

- S** MODERN Tekno D 100LDAO
STANDARD
- T** MODERN Tekno D 100LDAO WC
TIMER
- H** MODERN Tekno D 100LDAO H
SENSOR

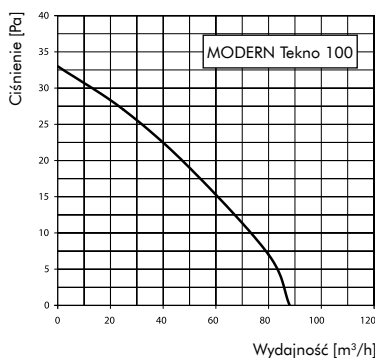

MODERN Tekno 125

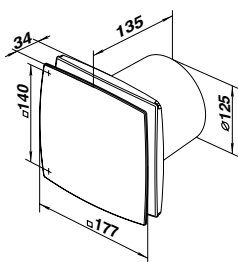

- S** MODERN Tekno D 125LDAO
STANDARD
- T** MODERN Tekno D 125LDAO WC
TIMER
- H** MODERN Tekno D 125LDAO H
SENSOR

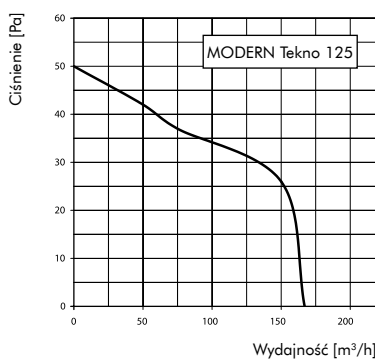

WENTYLATORY OSIOWE



SUFITOWE



seria: **CENTRO**

Wentylatory osiowe przeznaczone do wentylacji wywiewnej, do montażu sufitowego i ściennego.

Ø100

Ø125

Ø150

WYDAJNOŚĆ



do

292

m³/h

ŁOŻYSKA



KULOWE

ZASTOSOWANIE

- ✓ Stała lub okresowa wentylacja wywiewna węzłów sanitarnych, łazienek, kuchni i innych pomieszczeń mieszkalnych.
- ✓ Do montażu w szybach wentylacyjnych lub łączenia z kanałami wentylacyjnymi.
- ✓ Przetłaczanie małej lub średniej ilości powietrza na niewielkie odległości przy niskim oporze systemu wentylacyjnego (bardzo krótkie ciągi wentylacyjne).
- ✓ Do wspomagania ciągu wentylacyjnego w kominach grawitacyjnych.

CECHY WENTYLATORA

Konstrukcja:

- ✓ Okrągły panel frontowy o koncentrycznym układzie otworów, ułatwiającym dystrybucję powietrza w przypadku montażu sufitowego.
- ✓ Obudowa i wirnik wykonane z wysokiej jakości plastiku – tworzywo ABS, odporne na uszkodzenia mechaniczne i działanie promieni UV.
- ✓ Konstrukcja wirnika umożliwia zwiększenie wydajności wentylatora oraz wydłużenie czasu użytkowania silnika.
- ✓ Siatka chroniąca przed owadami.
- ✓ Niezawodny silnik na łożyskach kulowych o niskim zużyciu energii, przeznaczony do pracy ciągłej, nie wymaga konserwacji. Umożliwia montaż wentylatora pod dowolnym kątem.
- ✓ Silnik wyposażony w termiczną ochronę przed przegrzaniem.

TYPY I OPCJE

S

STANDARD

CENTRO D...KSEL – wersja standard.

STEROWANIE

Ręczne:









- ✓ Poprzez zewnętrzny wyłącznik (brak w zestawie)
- ✓ Regulacja prędkości za pomocą regulatora tyrystorowego. Możliwe jest podłączenie kilku wentylatorów do jednego regulatora.

MONTAŻ

- ✓ Wentylator należy w miarę możliwości montować bezpośrednio w otworze szybu wentylacyjnego.
- ✓ Prawidłowy montaż do ściany powinien odbywać się za pomocą wkrętów.
- ✓ Szczególnie rekomendowany do montażu sufitowego.

KOLORYSTYKA

- ✓ Wentylatory dostępne w kolorze białym.

	 m³/h	 m³	 A	 W	 V	 dB(A)~3 m	 °C	 kg
CENTRO 100	98	2300	0,085	14	230	34	45	0,47
CENTRO 125	185	2400	0,1	16	230	35	45	0,58
CENTRO 150	292	2400	0,13	24	230	38	45	0,9



WYMIARY [mm]	OPCJE	CHARAKTERYSTYKA AERODYNAMICZNA	OPAKOWANIE
CENTRO 100			

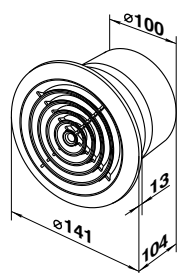

S
STANDARD
CENTRO D 100KSEL

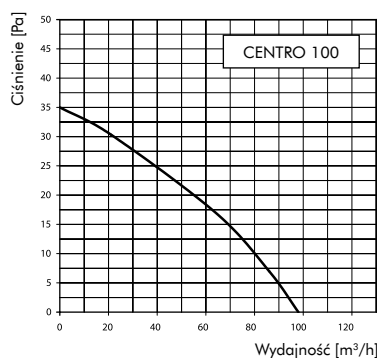

CENTRO 125			
-------------------	--	--	--

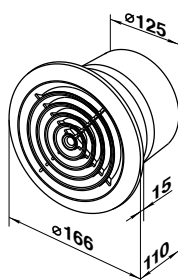

S
STANDARD
CENTRO D 125KSEL

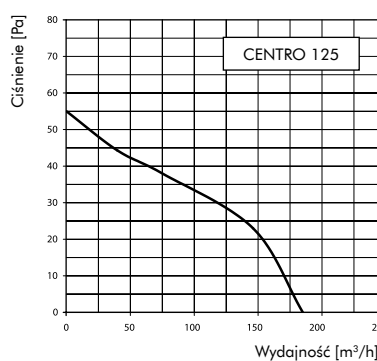

CENTRO 150			
-------------------	--	--	--

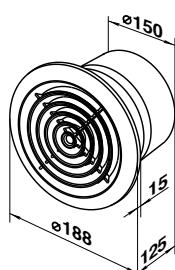

S
STANDARD
CENTRO D 150KSEL

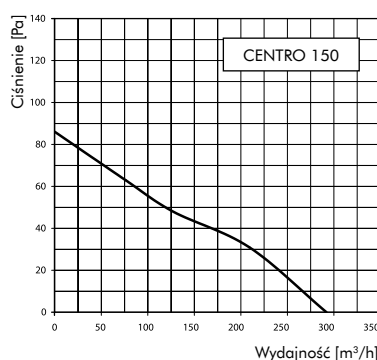



KANAŁOWE

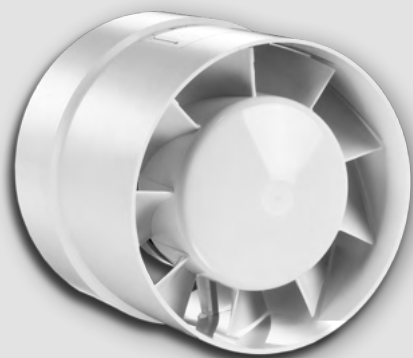

seria: **INTRO**

Wentylatory osiowe kanałowe, przeznaczone do wentylacji wywiewnej i nawiewnej.

Ø100

Ø125

Ø150

WYDAJNOŚĆ



do

298

m³/h

ZASTOSOWANIE

- ✓ Stała lub okresowa wentylacja węzłów sanitarnych, łazienek, kuchni i innych pomieszczeń mieszkalnych.
- ✓ Wentylacja wywiewna lub nawiewna w zależności wariantu /kierunku/, montażu wentylatora w systemie.
- ✓ Do zastosowania w systemach kanałów wentylacyjnych PCV lub kanałów elastycznych.
- ✓ Przetłaczanie małej lub średniej ilości strumienia powietrza na niewielkie odległości przy niskim oporze systemu wentylacyjnego (krótkie ciągi wentylacyjne).
- ✓ Przeznaczone do montażu z kanałami wentylacyjnymi o średnicach: 100, 125, 150 mm.

CECHY WENTYLATORA

Konstrukcja

- ✓ Obudowa i wirnik wykonane z wysokiej jakości plastiku – tworzywo ABS, odporne na uszkodzenia mechaniczne i działanie promieni UV.
- ✓ Konstrukcja wirnika umożliwia zwiększenie wydajności wentylatora oraz czasu użytkowania silnika.
- ✓ Niezawodny silnik o niskim zużyciu energii, wyposażony w termiczną ochronę przed przegrzaniem.

TYPY I OPCJE



INTRO D...K – wersja standard.

STEROWANIE

Ręczne:









- ✓ Poprzez zewnętrzny wyłącznik (brak w zestawie)
- ✓ Regulacja prędkości za pomocą regulatora tyrystorowego. Możliwe jest podłączenie kilku wentylatorów do jednego regulatora.

MONTAŻ

- ✓ Wentylator montuje się do kanału o odpowiedniej średnicy. W przypadku montażu z kanałami elastycznymi stosuje się opaski zaciskowe.
- ✓ Wentylatory tej serii charakteryzują różne średnice króćców, umożliwiające przyłączenie kratki dekoracyjnej z kołnierzem o odpowiedniej średnicy, od strony nawiewu powietrza (w przypadku montażu wentylatora bezpośrednio w otworze szybu wentylacyjnego lub w miejsce istniejącej kratki wentylacyjnej).
- ✓ Możliwy jest montaż dwóch wentylatorów szeregowo dla zwiększenia ciśnienia.

KOLORYSTYKA

- ✓ Wentylatory dostępne w kolorze białym.

								
	m ³ /h	m ⁻¹	A	W	V	dB(A)~3 m	°C	kg
INTRO 100	105	2300	0,085	14	230	37	45	0,41
INTRO 125	185	2400	0,1	16	230	38	45	0,48
INTRO 150	298	2400	0,13	24	230	40	45	0,8



WYMIARY [mm] OPCJE CHARAKTERYSTYKA AERODYNAMICZNA OPAKOWANIE

INTRO 100

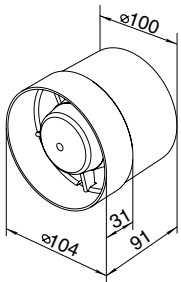

S
STANDARD **INTRO D 100K**

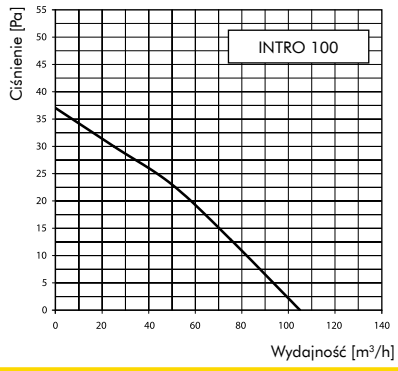

INTRO 125

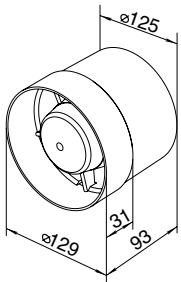

S
STANDARD **INTRO D 125K**

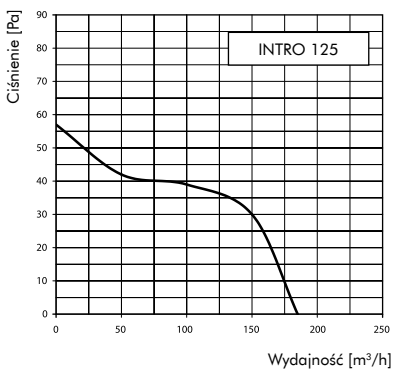

INTRO 150

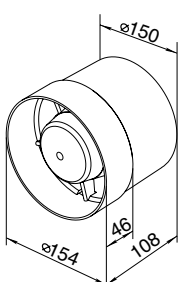

S
STANDARD **INTRO D 150K**

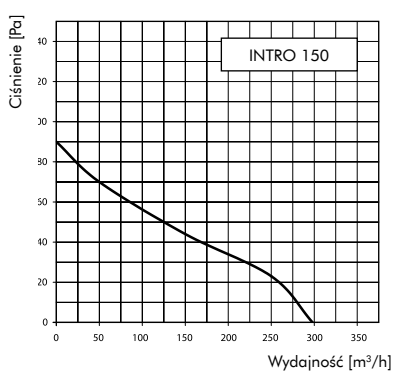

SYSTEMY KANAŁÓW WENTYLACYJNYCH

ZASADA FUNKCJONOWANIA

Zasada funkcjonowania:

System wentylacji mechanicznej wymaga stworzenia układu kanałów wentylacyjnych wywiewnych – usuwających powietrze stare oraz nawiewnych – doprowadzających powietrze świeże.

Podstawową zasadą poprawnej wentylacji jest usuwanie powietrza zużytego z miejsc i pomieszczeń generujących ich największe stężenie tzn. kuchni, łazienek, wc czy garderoby. Świeże powietrze nawiewamy natomiast do pomieszczeń, w których śpimy i wypoczywamy, czyli do sypialni i pomieszczeń dziennych.

Pamiętać należy, aby wentylacja działała poprawnie musi następować swobodny przepływ powietrza od nawiewu do wyciągu. Uzyskujemy to poprzez zapewnienie przepływu strumienia powietrza pomiędzy pomieszczeniami przez kratki drzwiowe lub podcięcia 15-20 mm w stolarcie drzwiowej.

Pamiętać należy, że dobra wentylacja ma działać, lecz nie może być wyczuwalna w postaci ruchu strug powietrza. Złotą zasadą budowania systemu wentylacyjnego jest zasada najkrótszych kanałów - niskie spadki ciśnień. Sercem opisanego układu wentylacyjnego są wentylatory nawiewne i wywiewne lub zespolone centrale wentylacyjne.

CECHY PRODUKTU

Modułowe systemy wentylacyjne z PCV to kompleksowe rozwiązanie dla wentylacji mieszkań, domów jednorodzinnych, biur, sklepów oraz wszelkich pomieszczeń wielorakiej użyteczności. Lekka konstrukcja, estetyczny wygląd i łatwość montażu-pozwalająca na zbudowanie systemu bez użycia specjalistycznych narzędzi, to niewątpliwe zalety tego produktu.

Szeroki wybór kształtek łączących umożliwia zaprojektowanie systemu zajmującego niewiele miejsca w przestrzeni. W ofercie znajdują się zarówno systemy kanałów okrągłych charakteryzujące się niskimi oporami przepływu powietrza, jak i kanałów płaskich, które ze względu na proporcje przekroju są idealne np. do montażu w zabudowie z karton gipsu.

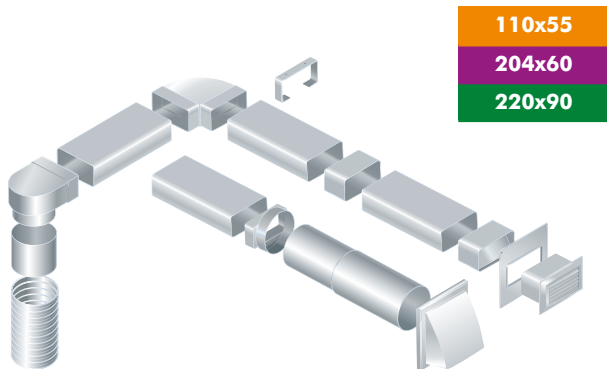

Systemy kanałów płaskich

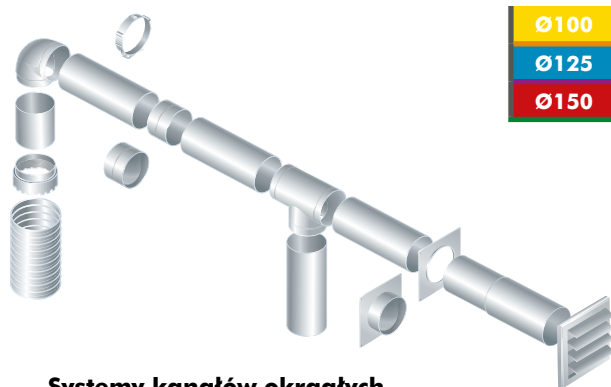

Systemy kanałów okrągłych

Łatwy montaż

Lekka konstrukcja i proste zasady budowania systemów pozwalają na samodzielne wykonanie prostej instalacji bez użycia specjalistycznych narzędzi.



Proste łączenie ze sobą elementów metodą „na wcisk”



Uszczelnianie połączeń za pomocą taśmy PCV



Możliwość samodzielnego przycięcia na żądaną długość za pomocą piłki do metalu



Mocowanie do ściany przy użyciu uchwytów mocujących

ŁATWY MONTAŻ

KANAŁY SKŁADANE PRESS

Dostępne w systemach:

110x55

Ø100

Materiał:

PCV

Kanały wentylacyjne PRESS:

- Nowatorski pod względem konstrukcji produkt, przeznaczony do budowania ciągów wentylacyjnych.
- W ofercie znajdują się zarówno systemy kanałów okrągłych, jak i płaskich, które dostępne są w trzech różnych długościach: 500 mm, 1000mm, 1500mm.
- Kanały składane ze względu na swoją innowacyjną konstrukcję pozwalają na zaoszczędzenie zarówno miejsca przeznaczonego na składowanie produktu, jak i kosztów transportu.
- System charakteryzuje się łatwym i efektywnym montażem.
- Kanały są całkowicie kompatybilne z pozostałymi elementami systemów (KP 110x55, KO 100).

CECHY PRODUKTU



Składowanie:

- ✓ Wyższa wydajność transportowa oraz łatwiejszy sposób na przechowywanie, dzięki nowatorskiej konstrukcji składanej.

SKŁADOWANIE



KP PRESS

Składany kanał płaski
Do budowania ciągów wentylacyjnych

110x55

STR. 39

KANAŁY PŁASKIE

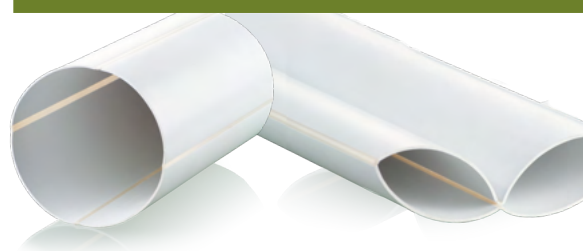

KO PRESS





















Składany kanał okrągły
Do budowania ciągów wentylacyjnych

Ø100

STR. 46

KANAŁY OKRĄGŁE

SYSTEMY KANAŁÓW PŁASKICH

		110x55	204x60	220x90
Składany kanał płaski		KP55-01S KP55-1S KP55-11S	—	—
Kanał płaski		KP55-01 KP55-1 KP55-11	KP60-01 KP60-1 KP60-11	KP90-1 KP90-11
Łącznik kanałów płaskich		KP55-2	KP60-2	KP90-2
Łącznik kanałów płaskich z zaworem zwrotnym		KP55-22	KP60-22	—
Kolano pionowe 90°		KP55-5	KP60-5	KP90-5
Kolano poziome 90°		KP55-4	KP60-4	KP90-4
Kolano pionowe 45°		—	KP60-75	KP90-75
Kolano poziome 45°		—	KP60-55	KP90-55
Kolano wielokątowe		KP55-UNI	KP60-UNI	—
Trójkąt płaski		KP55-6	KP60-6	KP90-6
Trójkąt przelotowy na kanał Ø100 mm		KP55-6KO	—	—
Kolano łącznikowe 90° do kanałów okrągłych		KP55-8	KP60-80 KP60-81 KP60-82	—
Kolano łącznikowe mimośrodowe 90° do kanałów okrągłych		—	—	KP90-90 KP90-91 KP90-92
Łącznik przekrojów zmiennych w płaszczyźnie bocznej		KP55-3	KP60-3	KP90-3
Łącznik przekrojów zmiennych współosiowy		KP55-33	—	—
Redukcja prostokątna		—	KP55-60	KP90-60
Łącznik kanału płaskiego 220x90 mm z kratką EL 90		—	—	KP90-EL
Uchwyt mocujący do kanałów płaskich		KP55-7	KP60-7	KP90-77
Kołnierz przyścienny		KP55-9	KP60-9	—
Zakończenie kanału		KP55-18	KP60-18	—
INDYWIDUALNE OPAKOWANIE PRODUKTÓW Woreczek foliowy z zawieszka kartonową		✓	✓	—

SYSTEMY KANAŁÓW PŁASKICH

Składany kanał płaski

Do budowania ciągów wentylacyjnych.

KP PRESS

Materiał:

PCV

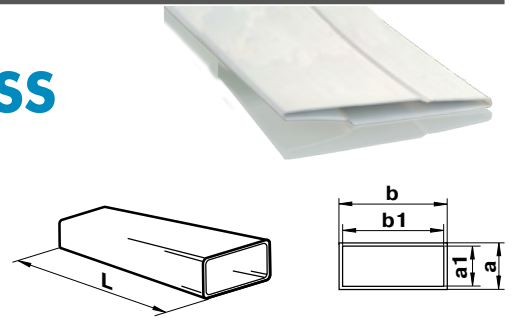
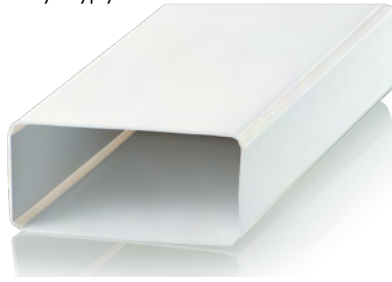

KOD	Wymiary, mm					KOD	Wymiary, mm					KOD	Wymiary, mm					
	a	b	a1	b1	L		a	b	a1	b1	L		a	b	a1	b1	L	
110x55	KP55-01S	55	110	52	107	500	KP55-1S	55	110	52	107	1000	KP55-11S	55	110	52	107	1500

Kanał płaski

Do budowania ciągów wentylacyjnych.

Materiał:

PCV

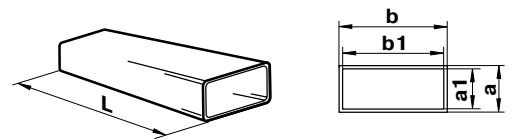

KOD	Wymiary, mm					KOD	Wymiary, mm					KOD	Wymiary, mm					
	a	b	a1	b1	L		a	b	a1	b1	L		a	b	a1	b1	L	
110x55	KP55-01	55	110	51	107	500	KP55-1	55	110	51	107	1000	KP55-11	55	110	51	107	1500
204x60	KP60-01	60	204	56	200	500	KP60-1	60	204	56	200	1000	KP60-11	60	204	56	200	1500
220x90	-	-	-	-	-	-	KP90-1	90	220	86	216	1000	KP90-11	90	220	86	216	1500

Łącznik kanałów płaskich

Do łączenia szeregowego kanałów płaskich.

Materiał:

PS

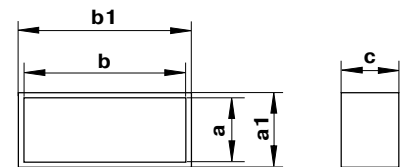

KOD	Wymiary, mm					
	a	b	a1	b1	c	
110x55	KP55-2	55	110	59	114	66
204x60	KP60-2	61	206	64	208	62
220x90	KP90-2	90	220	94	224	52

Łącznik kanałów płaskich z zaworem zwrotnym

Do łączenia szeregowego kanałów płaskich. Zawór zwrotny dodatkowo zapobiega cofaniu się powietrza do wentylowanych pomieszczeń (do zastosowania wyłącznie w systemach wentylacji mechanicznej)..

Materiał:

PS

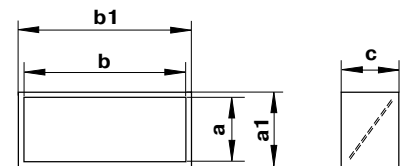

KOD	Wymiary, mm					
	a	b	a1	b1	c	
110x55	KP55-22	55	110	59	114	66
204x60	KP60-22	60	204	64	208	62

*Wymiary podane z dokładnością +/- 2 mm.

SYSTEMY KANAŁÓW PŁASKKICH

Kolano pionowe 90°

Umożliwia połączenie kanałów w ułożeniu pionowym pod kątem 90°.

Materiał:

PS

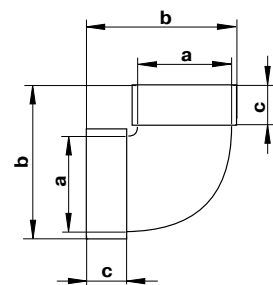

KOD	Wymiary, mm			
	a	b	c	
110x55	KP55-5	55x110	89	32
204x60	KP60-5	60x204	89	32
220x90	KP90-5	90x220	120	28

Kolano poziome 90°

Umożliwia połączenie kanałów w ułożeniu poziomym pod kątem 90°.

Materiał:

PS

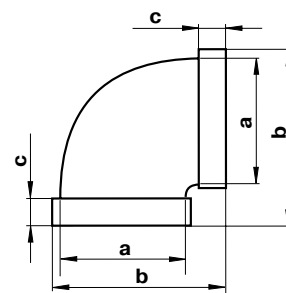
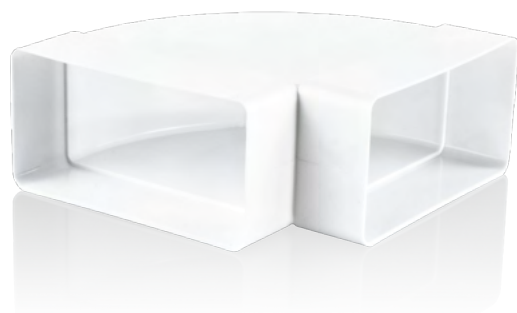

KOD	Wymiary, mm			
	a	b	c	
110x55	KP55-4	55x110	146	32
204x60	KP60-4	60x204	240	32
220x90	KP90-4	90x220	251	28

Kolano pionowe 45°

Umożliwia połączenie kanałów w ułożeniu pionowym pod kątem 45°.

Materiał:

PS

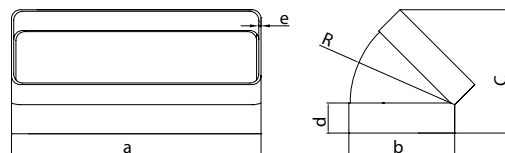

KOD	Wymiary, mm						
	a	b	c	d	e	R	
204x60	KP60-75	209	64	89,5	22	2	60°
220x90	KP90-75	225	94	112	27	2	90°

Kolano poziome 45°

Umożliwia połączenie kanałów w ułożeniu poziomym pod kątem 45°.

Materiał:

PS

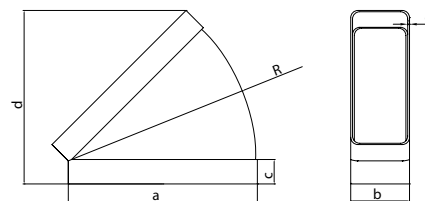

KOD	Wymiary, mm						
	a	b	c	d	e	R	
204x60	KP60-55	209	64	22	192	2	203°
220x90	KP90-55	224	93	22	202	2	218°

*Wymiary podane z dokładnością +/- 2 mm.

SYSTEMY KANAŁÓW PŁASKICH

Kolano wielokątowe

Umożliwia połączenie kanałów w ułożeniu poziomym pod dowolnym kątem od 3 do 45°. Do samodzielnego docięcia.

Materiał:

PS

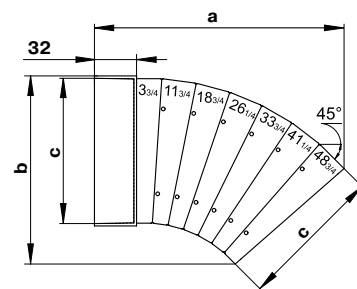

KOD	Wymiary, mm			
	a	b	c	
110x55	KP55-UNI	190	134	55x110
204x60	KP60-UNI	285	247	60x205

Trójkąt płaski

Do prostokątnego rozgałęzienia kanałów płaskich.

Materiał:

PS

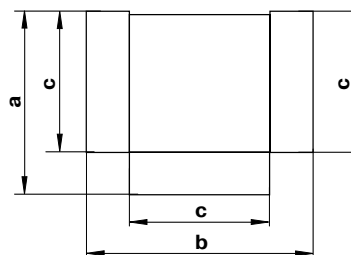

KOD	Wymiary, mm			
	a	b	c	
110x55	KP55-6	152	174	55x110
204x60	KP60-6	246	288	60x204
220x90	KP90-6	247	275	90x220

Trójkąt przelotowy na kanał Ø100 mm

Do prostokątnego rozgałęzienia kanałów płaskich z kanałem okrągłym.

Materiał:

PS

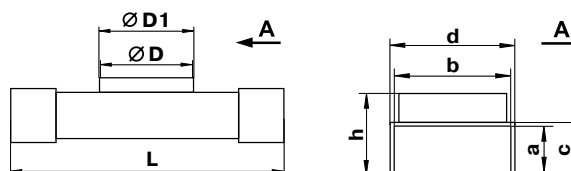

KOD	Wymiary, mm							Również do systemu:	
	axb	D	D1	c	d	h	L		
110x55	KP55-6KO	55x110	100	104	58	114	86	172	Ø100

Kolano łącznikowe 90° do kanałów okrągłych

Umożliwia połączenie kanałów płaskich z kanałem okrągłym pod kątem 90°.

Materiał:

PS

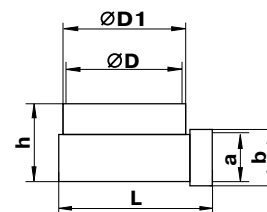

KOD	Wymiary, mm							Również do systemu:
	a	D	D1	b	h	L		
110x55	KP55-8	55x110	100	103	57x114	87	138	Ø100
204x60	KP60-80	60x204	97	100	64x208	92	140	Ø100
	KP60-81	60x204	122	125	64x208	92	164	Ø125
	KP60-82	60x204	147	150	64x208	92	188	Ø150

*Wymiary podane z dokładnością +/- 2 mm.

SYSTEMY KANAŁÓW PŁASKKICH

Kolano łącznikowe mimośrodowe 90° do kanałów okrągłych

Umożliwia połączenie kanałów płaskich z kanałem okrągłym pod kątem 90°.
Ruchomy mimośród pozwala na optymalne poprowadzenie kanałów względem siebie.

Materiał:

PS

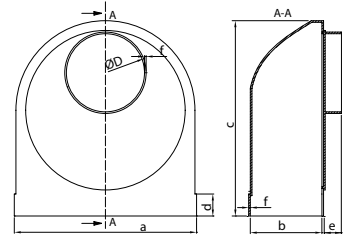
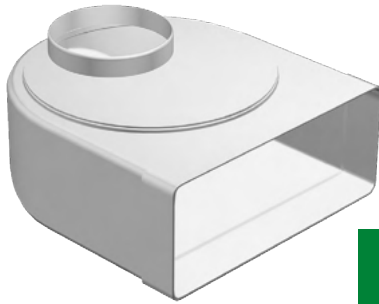

KOD	Wymiary, mm							Również do systemu:
	a	b	c	d	D	e	f	
220x90 KP90-90	224	96	240	27	100	20	2	Ø100
KP90-91	224	94	240	27	125	20	2	Ø125
KP90-92	224	96	240	28	150	15	2	Ø150

Łącznik przekrojów zmiennych w płaszczyźnie stycznej

Pozwala na połączenie szeregowo w jednej płaszczyźnie kanału płaskiego z kanałem okrągłym

Materiał:

PS

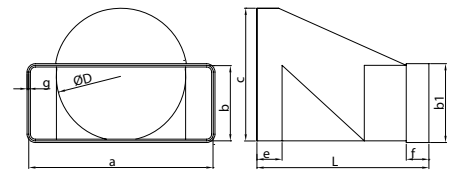

KOD	Wymiary, mm									Również do systemu:
	a	b	b1	c	D	e	f	g	L	
110x55 KP55-3	110	55	59	104	96	30	30	2	135	Ø100
204x60 KP60-3	204	59	64	131	125	31	41	3	150	Ø125
220x90 KP90-3	220	90	95	160	165	30	28	2	205	Ø150

Łącznik przekrojów zmiennych współosiowy

Pozwala na połączenie szeregowo współosiowo kanału płaskiego z kanałem okrągłym.

Materiał:

PS

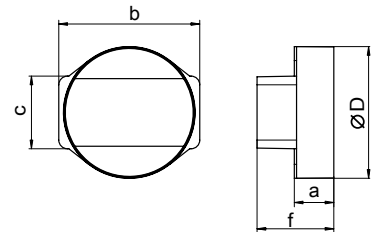

KOD	Wymiary, mm							Również do systemu:
	a	b	c	ØD	f	h	L	
110x55 KP55-33	32	114	58	103	62	59	137	Ø100

Redukcja prostokątna 204x60/110x55 mm

Umożliwia przejście szeregowo z kanału o większym przekroju na kanał o przekroju mniejszym

Materiał:

PS

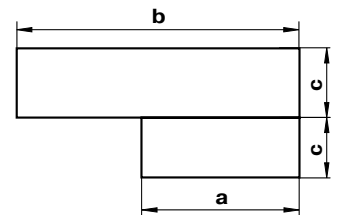

KOD	Wymiary, mm			Również do systemu:
	b	a	c	
204x60 KP55-60	60x208	59x114	32	110x55

*Wymiary podane z dokładnością +/- 2 mm.

SYSTEMY KANAŁÓW PŁASKICH

Redukcja prostokątna 220x90/204x60 mm

Umożliwia przejście z kanału o większym przekroju na kanał o przekroju mniejszym

Materiał:

PS

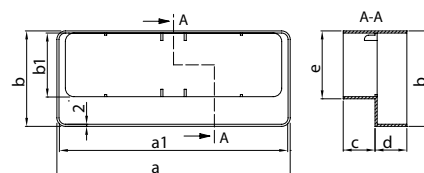
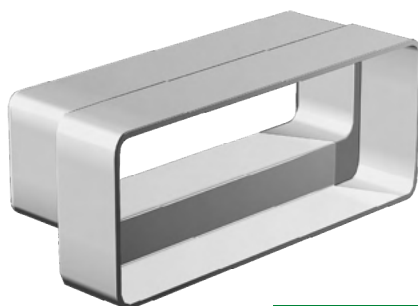

KOD	Wymiary, mm					Również do systemu:	
	a x b	a1 x b1	c	d	e		
220x90	KP90-60	221x84	205x60	30	30	60	204x60

Łącznik kanału płaskiego 220x90 mm z kratką EL 90

Umożliwia przejście z kanału 220x90 na kratkę nawiewno-wywiewną EL 90

Materiał:

PS

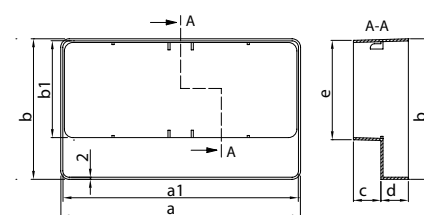
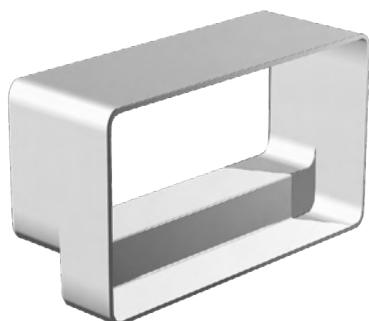

KOD	Wymiary, mm					
	a x b	a1 x b1	c	d	e	
220x90	KP90-EL	225x133	220x90	30	26	94

Uchwyt mocujący do kanałów płaskich 110x55/204x60 mm

Do mocowania kanałów płaskich do podłoża

Materiał:

PS

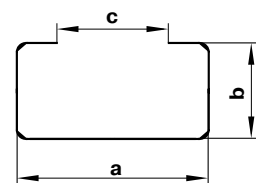
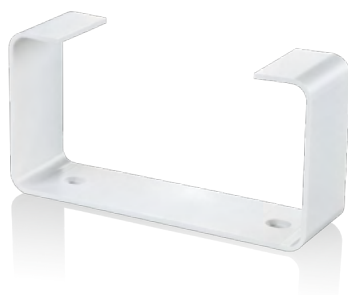

KOD	Wymiary, mm			
	a	b	c	
110x55	KP55-7	114	59	74
204x60	KP60-7	209	65	169

Uchwyt mocujący do kanału płaskiego 220x90 mm

Do mocowania kanałów płaskich do podłoża. Na jeden uchwyt składają się dwa elementy (zawarte w komplecie).

Materiał:

PS

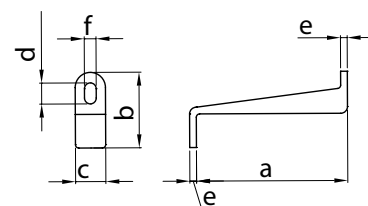

KOD	Wymiary, mm						
	a	b	c	d	e	f	
220x90	KP90-77	97	45	18	12,5	4	e

*Wymiary podane z dokładnością +/- 2 mm.

SYSTEMY KANAŁÓW PŁASKKICH

Kołnierz przyścienny do kanału 110x55 mm

Do zamocowania na licu ściany.

Materiał:

PS

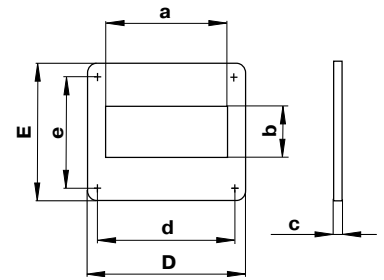

KOD	Wymiary, mm							
	a	b	c	d	e	D	E	
110x55	KP55-9	111	56	2	141	141	154	154

Kołnierz przyścienny do kanału 204x60 mm

Do zamocowania na licu ściany.

Materiał:

PS

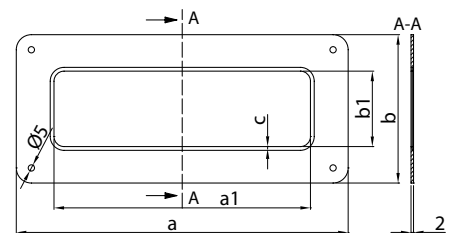

KOD	Wymiary, mm						
	a	b	a1	b1	c	c	
204x60	KP60-9	264	118	204	60	4	169

Zakończenie kanału

Jako zaślepienie systemu wentylacyjnego

Materiał:



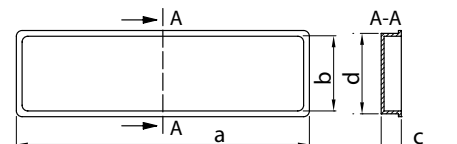









PS



KOD	Wymiary, mm				
	a	b	c	d	
110x55	KP55-18	112	47	13	51
204x60	KP60-18	204	52	18	56

*Wymiary podane z dokładnością +/- 2 mm.

SYSTEMY KANAŁÓW OKRĄGLYCH

		Ø100	Ø125	Ø150
Składany kanał okrągły		KO100-01S KO100-15 KO100-15	—	—
Kanał okrągły		KO100-01 KO100-1 KO100-11	KO125-01 KO125-1 KO125-11	KO150-01 KO150-1 KO150-11
Łącznik kanałów okrągłych		KO100-2	KO125-2	KO150-2
Łącznik kanałów okrągłych z zaworem zwrotnym		KO100-22	KO125-22	KO150-22
Zawór zwrotny z kołnierzem		KO100-KPZ	KO125-KPZ	KO150-KPZ
Kolano okrągłe 90°		KO100-90	KO125-90	KO150-90
Kolano okrągłe 45°		KO100-45	KO125-45	—
Trójnik okrągły		KO100-T	KO125-T	KO150-T
Redukcja okrągła		RD19	RD119	RD219
Redukcja okrągła wielośrednicowa		RDUNI	RDUNI	RDUNI
Kołnierz przyścienny		KO100-K	KO125-K	KO150-K
Uchwyt mocujący do kanału okrągłego		KO100-7	KO125-7	KO150-7
INDYWIDUALNE OPAKOWANIE PRODUKTÓW Woreczek foliowy z zawieszka kartonową		✓	✓	—

KANAŁY ELASTYCZNE I AKCESORIA

Kanał elastyczny okrągły z PCV		KOE	Opaska zaciskowa do kanałów elastycznych		FFZ
Kanał elastyczny z aluminium powlekanego poliestrem		FFA	Taśma uszczelniająca do systemów		PVT
Kanał elastyczny z aluminium		FFF	Kołnierz gumowy		KO125-KG
Złączka kanałów elastycznych		FZŁ	Rozeta wytłuszczana Rozeta biała		ROZ ROZ WH

SYSTEMY KANAŁÓW OKRĄGŁYCH

Składany kanał okrągły

Do budowania ciągów wentylacyjnych

**KO
PRESS**

Materiał:

PCV

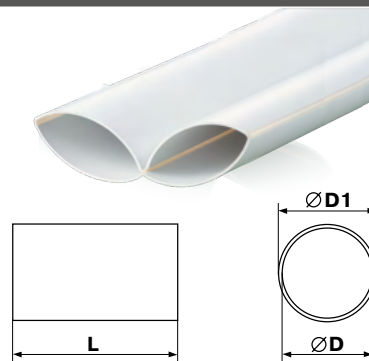
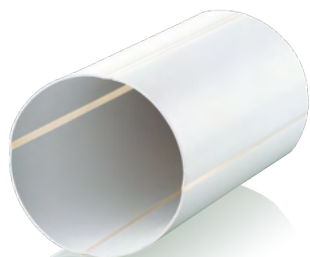

NOWOŚĆ

Ø100

KOD	Wymiary, mm			KOD	Wymiary, mm			KOD	Wymiary, mm		
	D	D1	L		D	D1	L		D	D1	L
KO100-01S	100	103	500	KO100-1S	100	103	1000	KO100-11S	100	103	1500

Kanał okrągły

Do budowania ciągów wentylacyjnych

Materiał:

PCV

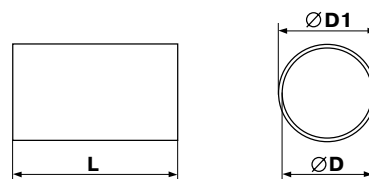

KOD	Wymiary, mm			KOD	Wymiary, mm			KOD	Wymiary, mm			
	D	D1	L		D	D1	L		D	D1	L	
Ø100	KO100-01	100	104	500	KO100-1	100	104	1000	KO100-11	100	104	1500
Ø125	KO125-01	125	129	500	KO125-1	125	129	1000	KO125-11	125	129	1500
Ø150	KO150-01	150	154	500	KO150-1	150	154	1000	KO150-11	150	154	1500

Łącznik kanałów okrągłych

Do łączenia osiowego ze sobą kanałów okrągłych

Materiał:

PS

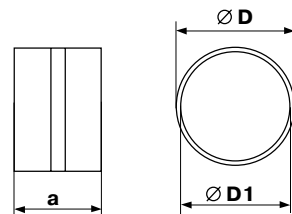

KOD	Wymiary, mm			
	D	D1	a	
Ø100	KO100-2	100	96	62
Ø125	KO125-2	125	121	62
Ø150	KO150-2	150	146	62

Łącznik kanałów okrągłych z zaworem zwrotnym

Do łączenia osiowego ze sobą kanałów okrągłych. Zawór zwrotny dodatkowo zapobiega cofaniu się powietrza do wentylowanych pomieszczeń (do zastosowania wyłącznie w systemach wentylacji mechanicznej).

Materiał:

PS

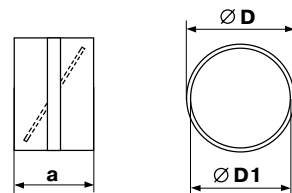

KOD	Wymiary, mm			
	D	D1	a	
Ø100	KO100-22	100	96	62
Ø125	KO125-22	125	121	62
Ø150	KO150-22	150	146	62

*Wymiary podane z dokładnością +/- 2 mm.

SYSTEMY KANAŁÓW OKRĄGLYCH

Zawór zwrotny z kołnierzem

Do przymocowania do ściany. Zawór zwrotny dodatkowo zapobiega cofaniu się powietrza do wentylowanych pomieszczeń (do zastosowania wyłącznie w systemach wentylacji mechanicznej).

Materiał:

PS

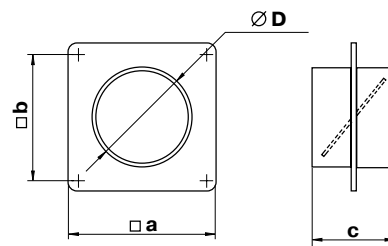

KOD	Wymiary, mm				
	D	a	b	c	
Ø100	KO100-KPZ	100	150	134	62
Ø125	KO125-KPZ	125	170	154	62
Ø150	KO150-KPZ	150	204	188	62

Kolano okrągłe 90°

Umożliwia połączenie kanałów pod kątem 90°

Materiał:

PS

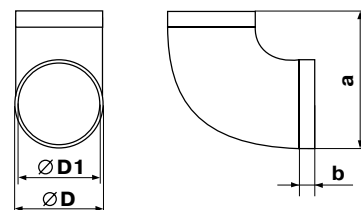

KOD	Wymiary, mm				
	D	D1	a	b	
Ø100	KO100-90	100	97	138	30
Ø125	KO125-90	125	122	164	30
Ø150	KO150-90	150	147	189	30

Kolano okrągłe 45°

Umożliwia połączenie kanałów pod kątem 45°

Materiał:

PS

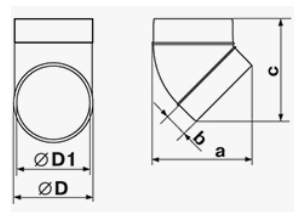

KOD	Wymiary, mm			
	D	a	b	
Ø100	KO100-45	100	117	40
Ø125	KO125-45	125	125	40
Ø150	KO150-45	150	182	40

Trójnik okrągły

Do prostopadłego rozgałęzienia kanałów okrągłych

Materiał:

PS

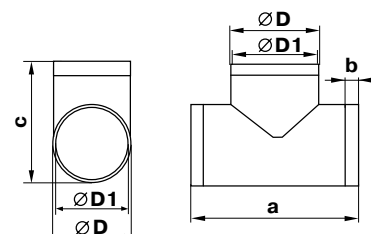

KOD	Wymiary, mm					
	D	D1	a	b	c	
Ø100	KO100-T	100	97	172	29	130
Ø125	KO125-T	125	122	198	30	164
Ø150	KO150-T	150	147	224	30	189

*Wymiary podane z dokładnością +/- 2 mm.

SYSTEMY KANAŁÓW OKRĄGŁYCH

Redukcja okrągła

Umożliwia przejście osiowe z kanału o większej średnicy na kanał o średnicy mniejszej

Materiał:

PS

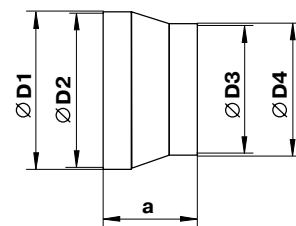

	KOD	Wymiary, mm					Również do systemu:
		a	D1	D2	D3	D4	
Ø100	RD19	59	129	126	96	99	Ø125
Ø125	RD119	59	155	150	121	125	Ø150
Ø150	RD219	71	204	200	146	150	

Redukcja okrągła wielośrednicowa

Umożliwia przejście osiowe z kanału o większej średnicy na kanał wybranej średnicy mniejszej

Materiał:

PS

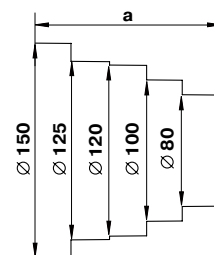

	KOD	Wymiary, mm	
		a	D
Ø100	RDUNI	123	80-100-120-125-150
Ø125			
Ø150			

Kołnierz przyścienny

Do zamocowania na licu ściany

Materiał:

PS

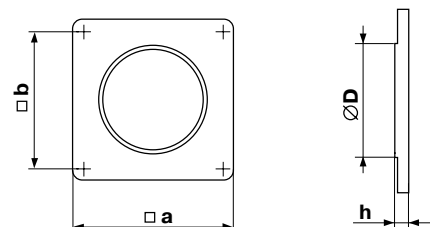

	KOD	Wymiary, mm			
		D	h	a	b
Ø100	KO100-K	104	3	150	134
Ø125	KO125-K	128	3	170	154
Ø150	KO150-K	153	3	204	188

Uchwyt mocujący do kanału okrągłego

Do mocowania kanałów okrągłych do podłoża. Uchwyt składa się z dwóch części, zamykanych zatrzaskowo.

Materiał:

PS

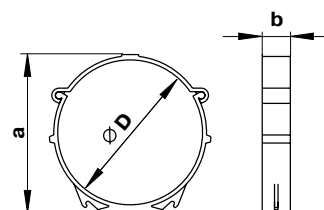

	KOD	Wymiary, mm		
		a	b	D
Ø100	KO100-7	113	20	104
Ø125	KO125-7	138	20	129
Ø150	KO150-7	163	20	154

*Wymiary podane z dokładnością +/- 2 mm.

Kanały elastyczne okrągłe z PCV

Do budowania ciągów wentylacyjnych, umożliwia swobodne dopasowanie do warunków przestrzennych.

Materiał:

PCV

Kolor:

BIAŁY

Opakowanie:



	Ø100	Ø125	Ø150
Parametry	KOE100	KOE125	KOE150
Dostępne średnice [mm]	Ø102	Ø127	Ø152
Materiał warstwy zewnętrznej	PCV (grubość 65 µm)		
Materiał warstwy wewnętrznej	sprężyna stalowa (grubość 0,8 mm)		
Zakres temperatury pracy [°C]	-18 ... +70		
Standardowe długości [m]	1;3;6		
Max. prędkość przepływu powietrza [m/s]	30		

Kanały elastyczne z aluminium

Kanały elastyczne typu FLEX do budowania ciągów wentylacyjnych w systemach o podwyższonym ciśnieniu. Odporne na korozję.

Materiał:

AL

Kolor:

SR

Opakowanie:

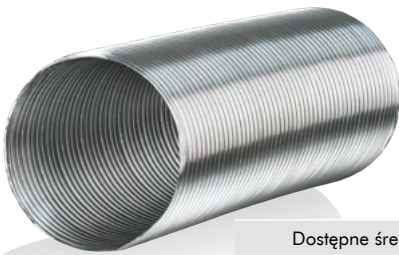

	FFF-80	FFF-90	FFF-100	FFF-110	FFF-120	FFF-125	FFF-130	FFF-150	FF-160
Dostępne średnice [mm]	Ø80	Ø90	Ø100	Ø110	Ø120	Ø125	Ø130	Ø150	Ø160
Materiał	Aluminium								
Ilość warstw	1								
Grubość całkowita [µm]	80								
Zakres temperatury pracy [°C]	-30 ... +250								
Max. prędkość przepływu powietrza [m/s]	30								
Minimalny promień gięcia	0,73xD								
Standardowe długości	1;3								

*Wymiary podane z dokładnością +/- 2 mm.

KANAŁY ELASTYCZNE I AKCESORIA

Taśma uszczelniająca do systemów

Pozwala na uszczelnienie połączeń kanałów z elementami systemu. Samoprzylepna taśma charakteryzuje się wysoką odpornością na temperaturę oraz działanie UV.

Materiał:

PCV

Kolor:

BIAŁY

Opakowanie:



KOD	Wymiary, mm		
	Długość	Szerokość	Grubość
PVT30	30	50	0,18
PVT4,6	4,6	50	0,18

Opaski zaciskowe do kanałów elastycznych

Do zaciskowego łączenia elementów systemu z kanałem elastycznym okrągłym.

Materiał:

Stal

Kolor:

SR

Opakowanie:

LUZ

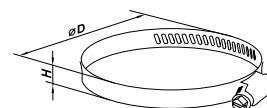

KOD	Wymiary, mm		Również do systemu:
	a	L	
FFZ-100	90-110	9	Ø100
FFZ-125	110-130	9	Ø125
FFZ-150	140-160	9	Ø150

Kołnierz gumowy

Chroni zakończenia kanałów okrągłych przed uszkodzeniami, tłumi wibracje.

Jako kołnierz uszczelniający dla połączenia kanału Ø125 mm wyjściem z okapu kuchennego Ø120-110 mm

Materiał:

Guma

Kolor:

CZARNY

Opakowanie:

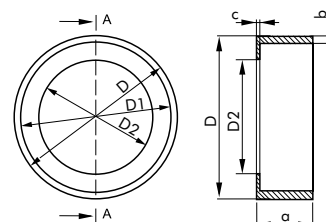

KOD	Wymiary, mm						Również do systemu:
	a	b	c	D	D1	D2	
KO125-KG	20	4	2	135	127	110	Ø125

Złączka kanałów elastycznych

Służy do połączeń okrągłych elementów wentylacyjnych

Materiał:

Stal

Kolor:

SR

Opakowanie:

LUZ

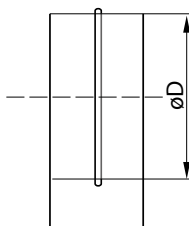

KOD	dostępne średnice [mm]
FFZŁ-80	Ø80
FFZŁ-90	Ø90
FFZŁ-100	Ø100
FFZŁ-110	Ø110
FFZŁ-115	Ø115
FFZŁ-120	Ø120
FFZŁ-125	Ø125
FFZŁ-130	Ø130
FFZŁ-150	Ø150
FFZŁ-160	Ø160

Rozeta wyblyszczana / Rozeta biała

Służy do wykończenia otworu w ścianie

Materiał:

Stal

Opakowanie:

LUZ

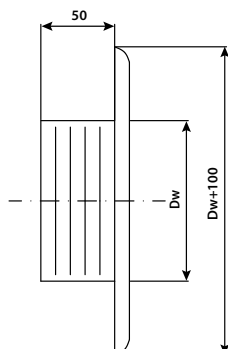

Kolor:

SR

Kolor:

BIAŁY

KOD	dostępne średnice [mm]	KOD	dostępne średnice [mm]
ROZ80CHR	Ø89	ROZ80WH	Ø89
ROZ100CHR	Ø108,8	ROZ100WH	Ø108,8
ROZ110CHR	Ø117,4	ROZ110WH	Ø117,4
ROZ115CHR	Ø122,5	ROZ115WH	Ø122,5
ROZ120CHR	Ø126,5	ROZ120WH	Ø126,5
ROZ125CHR	Ø132,3	ROZ125WH	Ø132,3
ROZ130CHR	Ø137,6	ROZ130WH	Ø137,6
ROZ150CHR	Ø157,3	ROZ150WH	Ø157,3
ROZ160CHR	Ø167,5	ROZ160WH	Ø167,5

*Wymiary podane z dokładnością +/- 3 mm.

Diagram spadków ciśnień w kanale elastycznym o długości 1 m

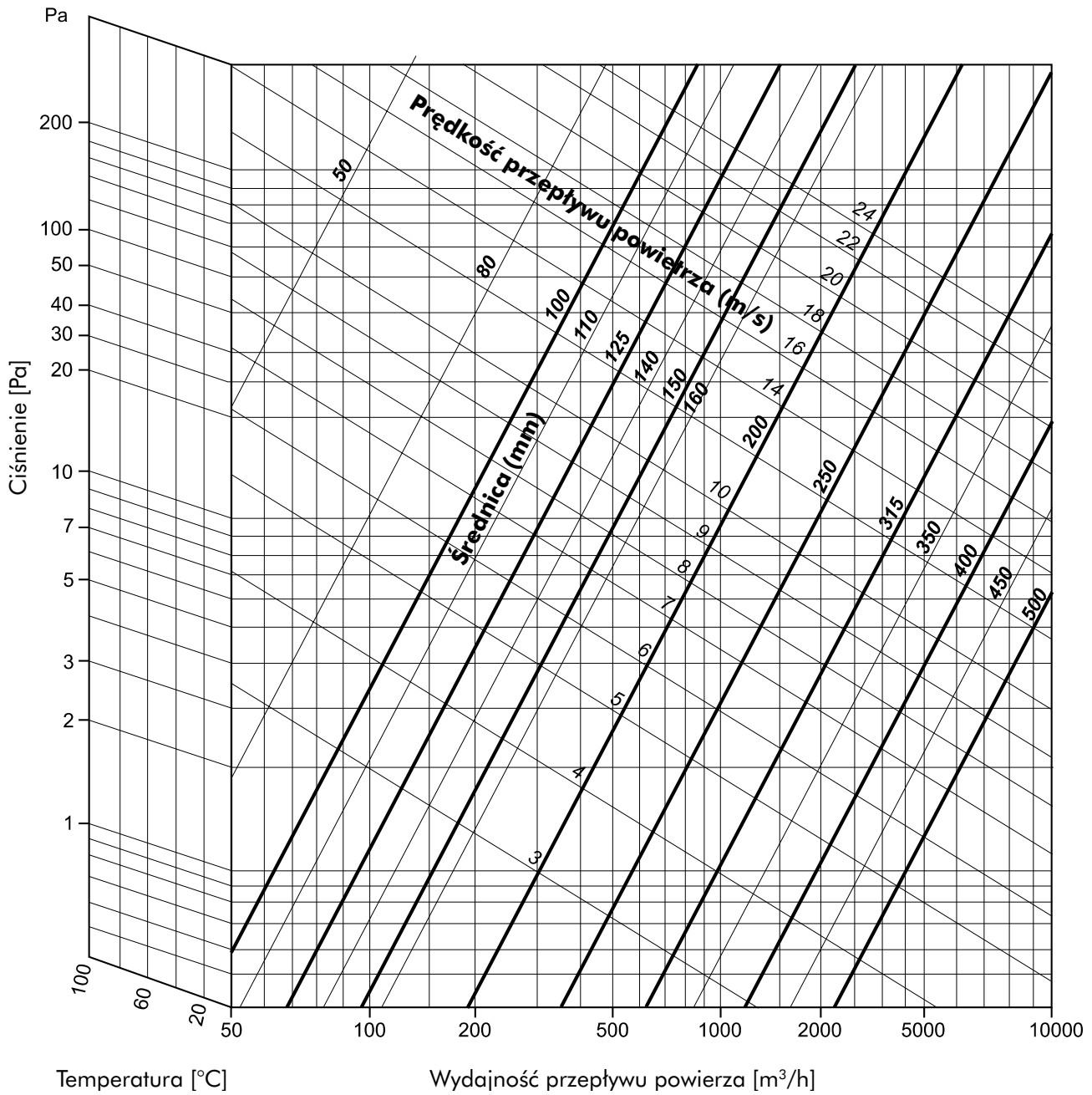

Nawiewniki

Opakowanie: Kolor:*



BIAŁY

BR

Materiał:

ABS/PCV

OPIS



ZASTOSOWANIE

- ✓ Zapewnia regulowany dopływ świeżego powietrza do pomieszczeń mieszkalnych, biur itp. bez konieczności otwierania okien.
- ✓ Zapobiega kumulacji wilgoci w pomieszczeniach.
- ✓ Do montażu bezpośrednio przez ścianę.

seria: **WZG**

Nawiewnik z kratką regulacyjną wewnętrzną

WARIANTY

Warianty



WZG

Nawiewnik z regulowaną kratką wewnętrzną oraz kratką zewnętrzną z siatką



WZGK

Nawiewnik z regulowaną kratką wewnętrzną oraz zewnętrznym wylotem z okapem

DANE TECHNICZNE

Wymiary, mm

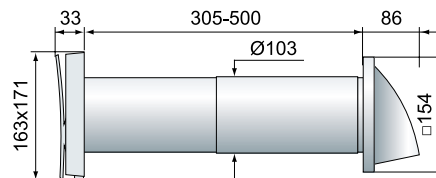
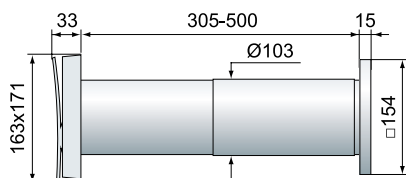

ZESTAW

Skład zestawu



Kratka wewnętrzna wykonana z ABS, z możliwością regulacji bądź całkowitego odcięcia przepływu powietrza wyposażona w filtr G3



Kanał teleskopowy z PCV \varnothing 100 z możliwością regulacji długości (305-500 mm)



Kratka zewnętrzna z siatką (MW100A), wykonana z ABS. Dostępna w kolorze białym (standard) lub brązowym (BR)



Kratka wewnętrzna wykonana z ABS, z możliwością regulacji bądź całkowitego odcięcia przepływu powietrza wyposażona w filtr G3



Kanał teleskopowy z PCV \varnothing 100 z możliwością regulacji długości (305-500 mm)



Wylot zewnętrzny z okapem, wykonany z ABS. Dostępny w kolorze białym (standard) lub brązowym (BR)

NAWIEWNIKI

Nawiewniki WZG z kratką regulacyjną wewnętrzną

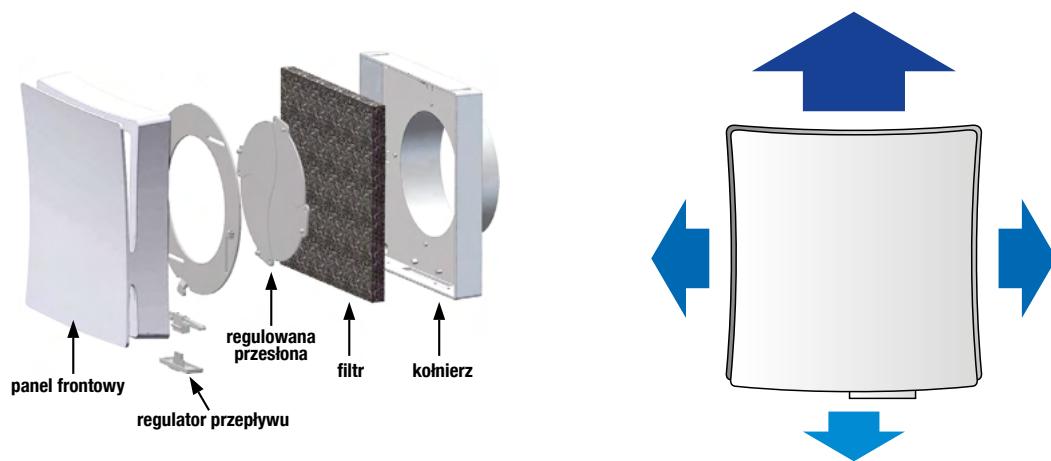

Schemat intensywności rozchodzenia się strumienia nawiewanego powietrza

BUDOWA KRATKI WEWNĘTRZNEJ I SCHEMAT DZIAŁANIA



pozycja zamknięta



pozycja otwarta w 40%



pozycja otwarta w 100%

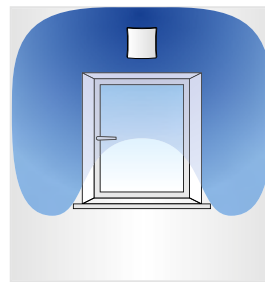
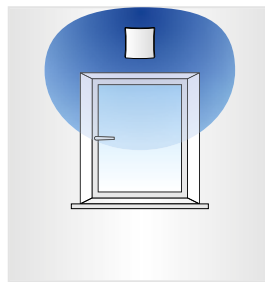
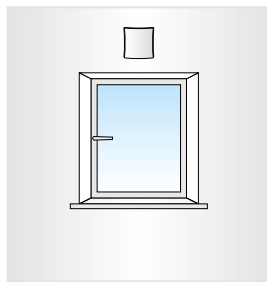

Schemat intensywności nawietrzania w zależności od stopnia regulacji przepływu strumienia powietrza

MOŻLIWOŚCI REGULACJI

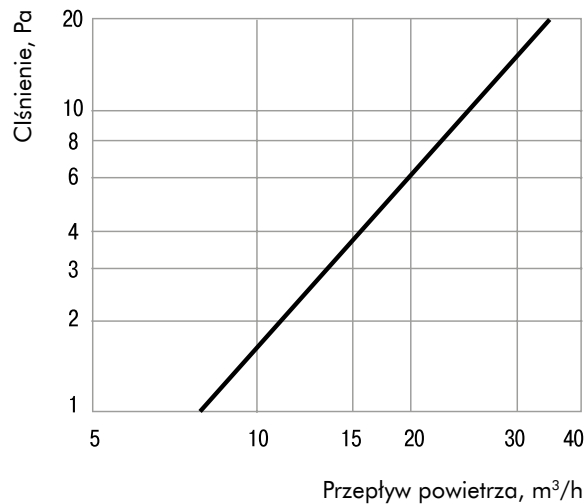

SCHEMAT SPADKU CIŚNIENIA

KRATKI WENTYLACYJNE

Kratki nawiewno-wywiewne



Kratka wentylacyjna z wymiennym panelem dekoracyjnym

ZASTOSOWANIE

- ✓ Do dekoracji otworów nawiewu i wywiewu powietrza w systemach wentylacyjnych budynków mieszkalnych, przemysłowych i użyteczności publicznej.
- ✓ Do prawidłowego rozprowadzenia strumienia powietrza w pomieszczeniach.
- ✓ Nowoczesne wzornictwo i estetyczny wygląd.
- ✓ Możliwość wymiany panelu w dowolnym momencie, w zależności od indywidualnych upodobań i wystroju wnętrza.
- ✓ Mocowanie ściennie lub sufitowe.

Kratki wentylacyjne z panelem dekoracyjnym

WARIANTY

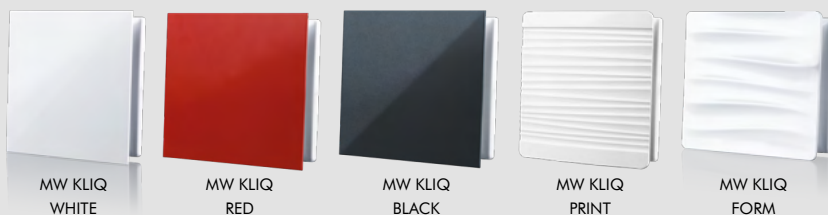

MW KLIQ WHITE

MW KLIQ RED

MW KLIQ BLACK

MW KLIQ PRINT

MW KLIQ FORM

WYMIARY

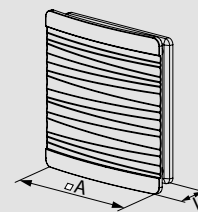

Wymiary panelu wraz z kratką podane z dokładnością +/- 2 mm. ⁽¹⁾

RAMKA MONTAŻOWA

Specyfikacja:

- ✓ Kolor: biały
- ✓ Wzmocniona konstrukcja
- ✓ Siatka przed owadami
- ✓ Wymiar 140x140 mm



KOD	Wymiary [mm] ⁽¹⁾		Powierzchnia przepływu powietrza [m ²]
	A	L	
MW KLIQ WHITE	160	27	0,01
MW KLIQ RED	160	27	0,01
MW KLIQ BLACK	160	27	0,01
MW KLIQ PRINT	160	27	0,01
MW KLIQ FORM	160	27	0,01

W skład zestawu wchodzi:

- ✓ Panel
- ✓ Ramka montażowa
- ✓ Kartonowe opakowanie

SKŁAD ZESTAWU

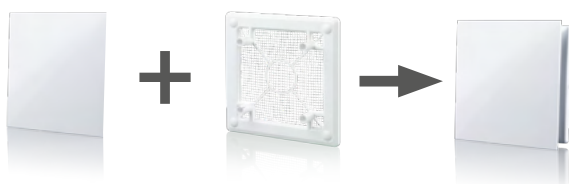

WYKRES

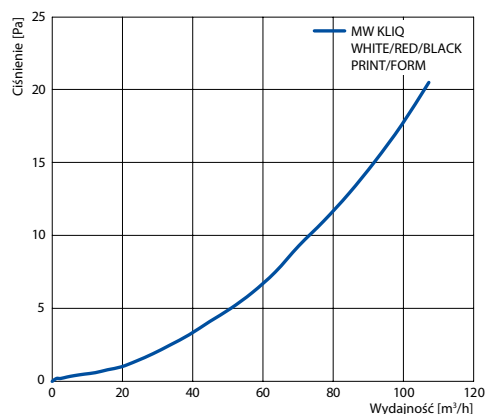

KRATKI WENTYLACYJNE

Kratki nawiewno-wywiewne

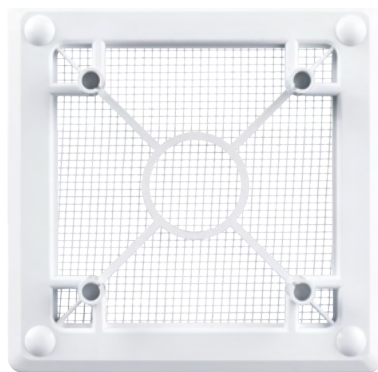

seria: **MW KLIQ 100 FB**

Kratka do kompletowania z panelami dekoracyjnymi

ZASTOSOWANIE

- ✓ Do wentylacji nawiewno-wywiewnej w systemach wentylacyjnych budynków mieszkalnych, przemysłowych i użyteczności publicznej.
- ✓ Do prawidłowego rozprowadzenia strumienia powietrza w pomieszczeniach.
- ✓ Do kompletacji z panelami dekoracyjnymi.
- ✓ Wzmocniona konstrukcja umożliwiająca kompletację z panelem szklanym.
- ✓ Zawiera siatkę zabezpieczającą przed przedostaniem się owadów do pomieszczenia.
- ✓ Mocowanie ściennie lub sufitowe*.

KLIQSYSTEM

*Kratkę MW 100 FB skompletowaną z panelem szklanym, można montować tylko na ścianie (w pozycji pionowej).

WARIANTY PANELI

z frontem dekoracyjnym

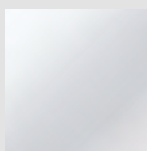

KLIQ FP 180 Plain

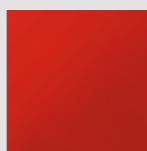

KLIQ FP 180 Red

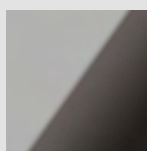

KLIQ FP 180 Black

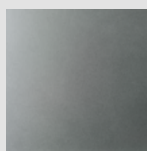

KLIQ FP 180 Platinum**

z frontem szklanym



KLIQ FP 180 Glass

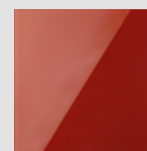

KLIQ FP 180 Glass Red

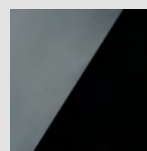

KLIQ FP 180 Glass Black

z frontem aluminiowym



KLIQ FP 180 Chrome

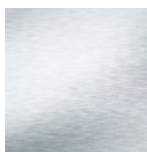

KLIQ FP 180 Hi-Tech

z frontem fakturowanym



KLIQ FP 180 Moon

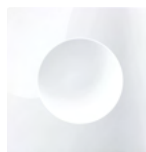

KLIQ FP 180 Hi-Fi



KLIQ FP 180 Bavaria

WYMIARY

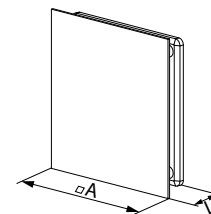

Wymiary panela wraz z kratką podane z dokładnością +/- 2 mm. ⁽¹⁾

** Panel plastikowy metalizowany.

WYKRES

wyobrażenie (117/11)

KOD	Wymiary [mm] ⁽¹⁾		Powierzchnia przepływu powietrza [m ²]
	A	L	
KLIQ FP 180 PLAIN	180	27	0,01
KLIQ FP 180 RED	180	27	0,01
KLIQ FP 180 BLACK	180	27	0,01
KLIQ FP 180 PLATINUM	180	27	0,01
KLIQ FP 180 GLASS	180	27	0,01
KLIQ FP 180 GLASS RED	180	27	0,01
KLIQ FP 180 GLASS BLACK	180	27	0,01
KLIQ FP 180 CHROME	180	27	0,01
KLIQ FP 180 HI-TECH	180	27	0,01
KLIQ FP 180 MOON	180	27	0,01
KLIQ FP 180 HI-FI	180	27	0,01
KLIQ FP 180 BAVARIA	180	27	0,01

KRATKI WENTYLACYJNE

Kratki nawiewno-wywiewne



seria: **MW**

Opakowanie



Kolor:

BIAŁY

SAT

Materiał:

ABS

ZASTOSOWANIE

- ✓ Do wentylacji nawiewno-wywiewnej pomieszczeń
- ✓ Do montażu ściennego
- ✓ Jako element systemu wentylacyjnego lub kratka grawitacyjna

Warianty



MW 103
MW 123



MW 127



MW 125



MW 128

Warianty

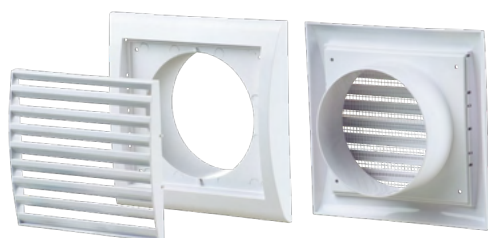

MW 103 K
MW 123/125 K
MW 123/150 K

Kratka wentylacyjna z siatką i kołnierzem okrągłym



MW 103 R
MW 123 R

Kratka wentylacyjna z siatką i regulowaną żaluzją



MW 103 RK
MW 123/125 RK
MW 123/150 RK

Kratka wentylacyjna z siatką, kołnierzem okrągłym i regulowaną żaluzją

Dane techniczne

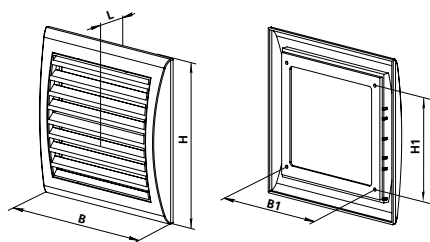

KOD	Wymiary [mm]					Powierzchnia przepływu powietrza [m ²]
	B	H	H1	B1	L	
MW 103	156	151	95	110	18	0,0047

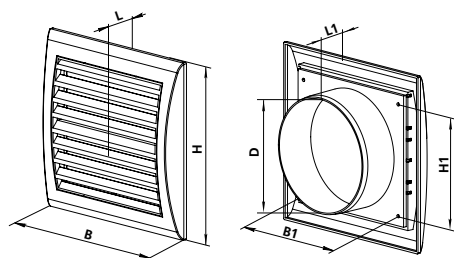

KOD	Wymiary [mm]							Powierzchnia przepływu powietrza [m ²]
	B	H	H1	B1	L	L1	D	
Ø100 MW 103 K	156	151	95	110	18	35	100	0,0047

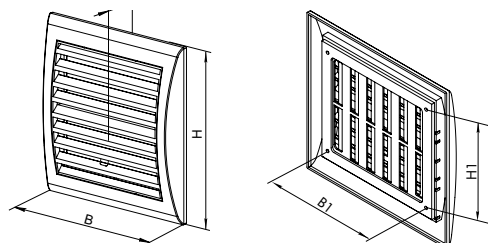

KOD	Wymiary [mm]					Powierzchnia przepływu powietrza [m ²]
	B	H	H1	B1	L	
MW 103 R	156	151	95	110	18	0,0047

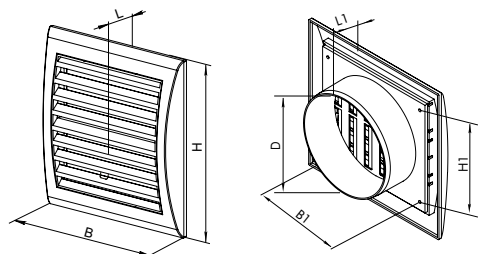

KOD	Wymiary [mm]							Powierzchnia przepływu powietrza [m ²]
	B	H	H1	B1	L	L1	D	
Ø100 MW 103 RK	156	151	95	110	18	35	100	0,0047

Dane techniczne

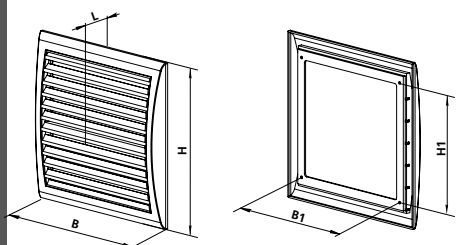

KOD	Wymiary [mm]					Powierzchnia przepływu powietrza [m ²]
	B	H	H1	B1	L	
MW 123	193	188	151	135	18	0,0081

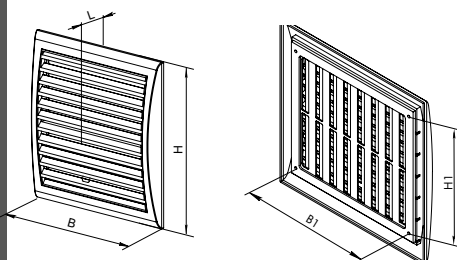

KOD	Wymiary [mm]					Powierzchnia przepływu powietrza [m ²]
	B	H	H1	B1	L	
MW 123 R	193	188	151	135	18	0,0081

*Wymiary podane z dokładnością +/- 2 mm.

KRATKI WENTYLACYJNE

Dane techniczne

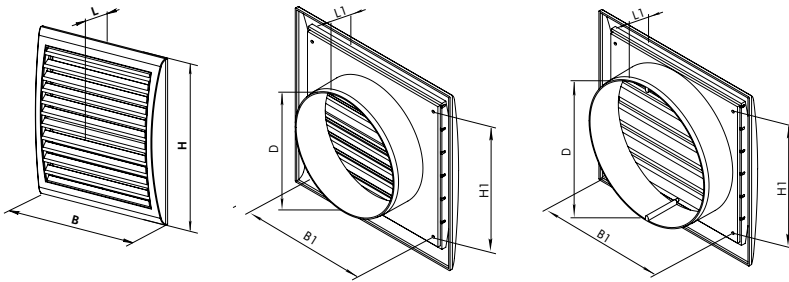

KOD	Wymiary [mm]							Powierzchnia przepływu powietrza [m ²]
	B	H	H1	B1	L	L1	D	
Ø125 MW 123/125 K	193	188	151	135	18	35	125	0,0081
Ø150 MW 123/150 K	193	188	151	135	18	35	150	0,0081

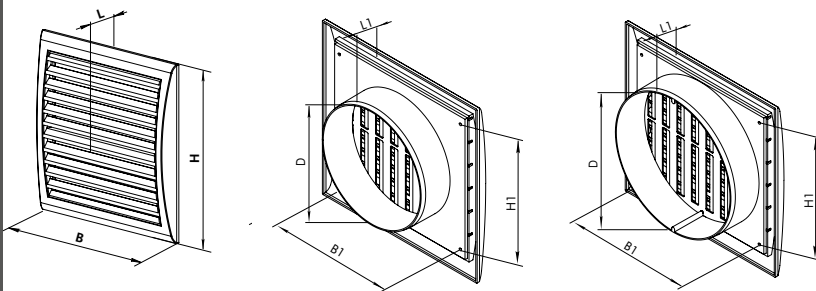

KOD	Wymiary [mm]							Powierzchnia przepływu powietrza [m ²]
	B	H	H1	B1	L	L1	D	
Ø125 MW 123/125 RK	193	188	151	135	18	35	125	0,0081
Ø150 MW 123/150 RK	193	188	151	135	18	35	150	0,0081

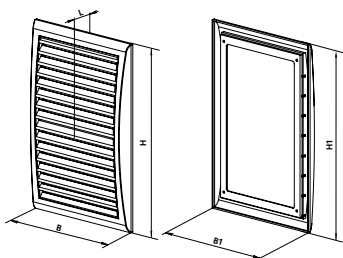

KOD	Wymiary [mm]					Powierzchnia przepływu powietrza [m ²]
	B	H	H1	B1	L	
MW 127	173	248	131	198	18	0,009

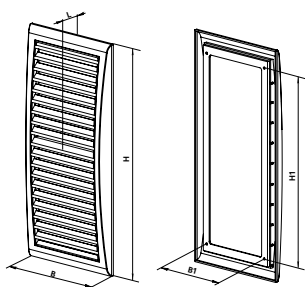

KOD	Wymiary [mm]					Powierzchnia przepływu powietrza [m ²]
	B	H	H1	B1	L	
MV 128	143	298	101	245	18	0,009

*Wymiary podane z dokładnością +/- 2 mm.

KRATKI WENTYLACYJNE

Kratki nawiewno-wywiewne



seria: **MW...Z**

Opakowanie



Kolor:

BIAŁY

Materiał:

ABS

ZASTOSOWANIE

- ✓ Do wentylacji nawiewno-wywiewnej pomieszczeń
- ✓ Do montażu ściennego
- ✓ Jako element systemu wentylacyjnego lub kratka grawitacyjna

Warianty



MW 103 ZK
MW 123/125 ZK
MW 123/150 ZK

Kratka wentylacyjna z żaluzją i okrągłym kołnierzem.

Dane techniczne

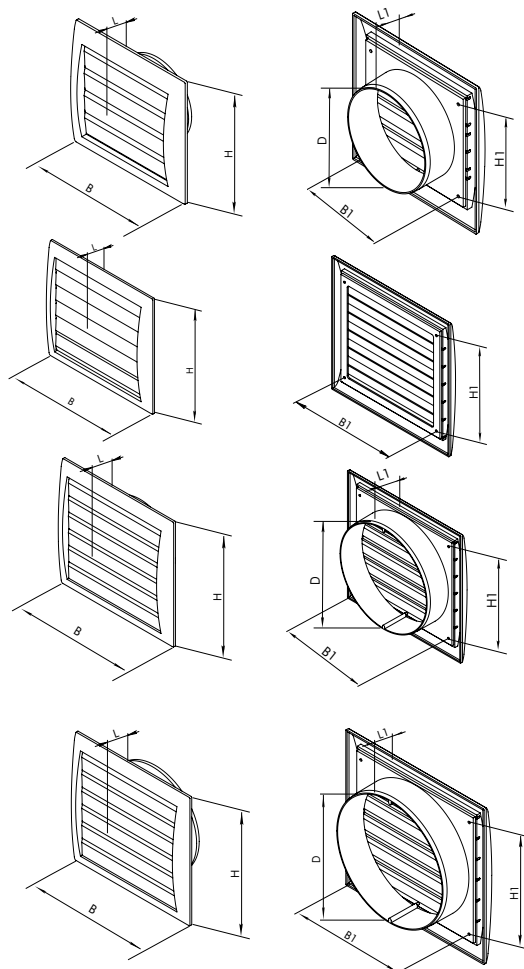

KOD	Wymiary [mm]							Powierzchnia przepływu powietrza [m ²]
	B	H	H1	B1	L	L1	D	
Ø100 MW 103 ZK	156	151	95	110	18	35	100	0,0047

KOD	Wymiary [mm]							Powierzchnia przepływu powietrza [m ²]
	B	H	H1	B1	L	L1	D	
Ø125 MW 123/125 ZK	193	188	151	135	18	35	125	0,0081
Ø150 MW 123/150 ZK	193	188	151	135	18	35	150	0,0081

*Wymiary podane z dokładnością +/- 2 mm.

KRATKI WENTYLACYJNE

Kratki nawiewno-wywiewne

Opakowanie:

Kolor:

Materiał:



BIAŁY

BR

SAT

ABS



seria: **EL**

ZASTOSOWANIE

- ✓ Do wentylacji nawiewno-wywiewnej pomieszczeń
- ✓ Do montażu ściennego
- ✓ Jako element systemu wentylacyjnego lub kratka grawitacyjna

Warianty



EL... AUR

Kratka wentylacyjna z siatką bez kołnierza, z regulowaną żaluzją



EL... AU

Kratka wentylacyjna z siatką bez kołnierza



EL... A

Kratka wentylacyjna z siatką i kołnierzem prostokątnym



EL... AR

Kratka wentylacyjna z siatką, kołnierzem prostokątnym i regulowaną żaluzją



EL... AK

Kratka wentylacyjna z siatką i kołnierzem okrągłym

Dane techniczne

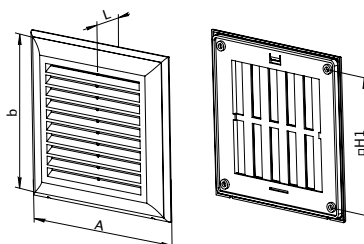
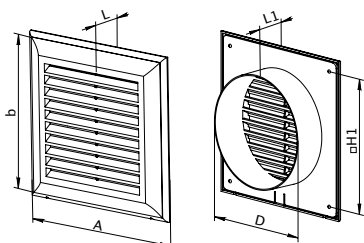
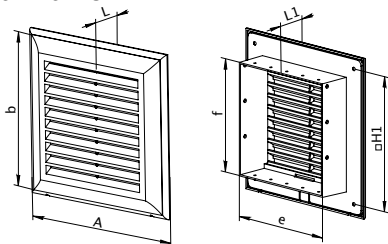

KOD	Wymiary [mm]					Powierzchnia przepływu powietrza [m ²]
	A	B	H1	L	e x f	
EL140 A	140	140	118	40,5	100 x 100	0,0053
EL180 A	180	180	158	40,6	138 x 1238	0,0091
EL250 A	180	250	228	40,6	138 x 208	0,0146

KOD	Wymiary [mm]					Powierzchnia przepływu powietrza [m ²]
	A	B	H1	L	D	
Ø100 EL140 AK	140	140	118	40,5	100	0,0043
Ø125 EL180 AK	180	180	158	40,6	125	0,0059

KOD	Wymiary [mm]				Powierzchnia przepływu powietrza [m ²]
	A	B	H1	L	
EL140 AU	140	140	118	12,5	0,0053
EL140 AUR	140	140	118	12,5	0,0053
EL180 AU	180	180	158	12,6	0,0091
EL180 AUR	180	180	158	12,6	0,0091
EL250 AU	180	250	228	12,6	0,0146
EL250 AUR	180	250	228	12,6	0,0146

*Wymiary podane z dokładnością +/- 2 mm.

DANE TECHNICZNE

Kratki nawiewno-wywiewne

Opakowanie: Kolor: Materiał:



BIAŁY

BR

ABS



seria: **EL**

Kratka wentylacyjna z siatką i kołnierzem okrągłym

ZASTOSOWANIE

- ✓ Do wentylacji nawiewno-wywiewnej pomieszczeń
- ✓ Do montażu ściennego
- ✓ Jako element systemu wentylacyjnego lub kratka grawitacyjna

Dane techniczne

DANE TECHNICZNE

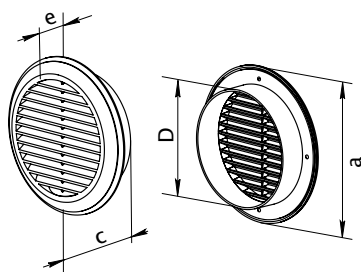

KOD	Wymiary [mm]				Powierzchnia przepływu powietrza [m ²]	
	a	c	D	e		
Ø100	EL100	140	42	100	14	0,0048
Ø125	EL125	165	42	125	14	0,0073
Ø150	EL150	188	42	150	14	0,0106

Kratki nawiewno-wywiewne



seria: **EL**

Kratka wentylacyjna z kołnierzem prostokątnym

ZASTOSOWANIE

- ✓ Do wentylacji nawiewno-wywiewnej pomieszczeń
- ✓ Do montażu ściennego
- ✓ Jako zakończenie systemu wentylacyjnego kanałów płaskich

Dane techniczne

DANE TECHNICZNE

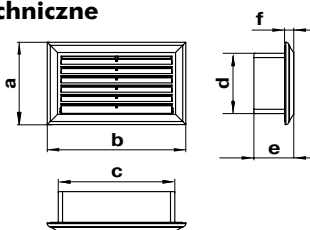

KOD	Wymiary [mm]						
	a	b	c	d	e	f	
110x55	EL 55	88	137	114	59	73	9
204x60	EL 60	93	232	208	64	76	9

*Wymiary podane z dokładnością +/- 2 mm.

KRATKI WENTYLACYJNE

Kratki nawiewno-wywiewne

Opakowanie: Kolor: Materiał:



BIAŁY

PS



seria: **EL**

Kratka wentylacyjna z kołnierzem prostokątnym

ZASTOSOWANIE

- ✓ Do wentylacji nawiewno-wywiewnej pomieszczeń
- ✓ Do montażu ściennego
- ✓ Jako zakończenie systemu wentylacyjnego kanałów płaskich

DANE TECHNICZNE

Dane techniczne

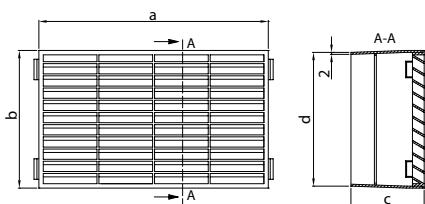

WH	Wymiary [mm]				Powierzchnia przepływu powietrza [m ²]	
	a	b	c	d		
220x90	EL 90	235	141	75	137	0,0053

Kratki nawiewno-wywiewne

Opakowanie: Kolor: Materiał:



BIAŁY

ABS



seria: **MW... AKU**

Kratka wentylacyjna z siatką i wejściem okrągłym

ZASTOSOWANIE

- ✓ Do wentylacji nawiewno-wywiewnej pomieszczeń
- ✓ Zapewnia połączenie wyprowadzenia okapu kuchennego z kratką grawitacyjną

DANE TECHNICZNE

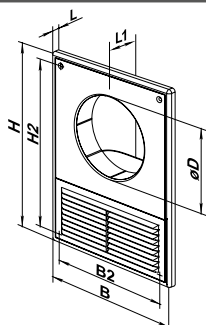

KOD	Wymiary [mm]							Powierzchnia przepływu powietrza [m ²]	
	B	H	B2	H2	D	L	L1		
Ø100	MW100 AKU	182	252	160	226	100	10	45	0,0039
Ø125	MW125 AKU	182	252	160	226	125	10	45	0,0039

*Wymiary podane z dokładnością +/- 2 mm.

Kratki nawiewno-wywiewne

Opakowanie:



Kolor:



Materiał:



seria: **MW... A**

ZASTOSOWANIE

- ✓ Do wentylacji nawiewno-wywiewnej pomieszczeń
- ✓ Do montażu ściennego
- ✓ Jako element systemu wentylacyjnego lub kratka grawitacyjna

Warianty



MW100 A
MW120 A

Kratka wentylacyjna z siatką



MW100 AK
MW120 AK
MW150 AK

Kratka wentylacyjna z siatką i kołnierzem okrągłym



MW100 AR
MW120 AR

Kratka wentylacyjna z siatką i regulowaną żaluzją



MW100 ARK
MW120 ARK
MW150 ARK

Kratka wentylacyjna z siatką i regulowaną żaluzją i kołnierzem okrągłym

Dane techniczne

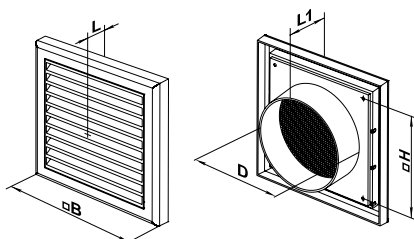
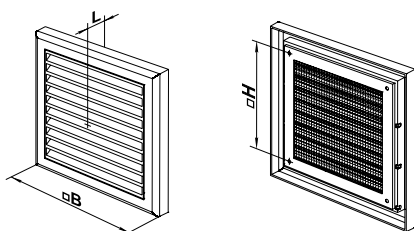

KOD	Wymiary [mm]			Powierzchnia przepływu powietrza [m ²]
	B	H	L	
MW100 A	154	110	15	0,0067
MW100 AR	154	110	15	0,0049
MW120 A	186	142	15	0,0115
MW120 AR	186	142	15	0,0062

KOD	Wymiary [mm]					Powierzchnia przepływu powietrza [m ²]
	B	H	L	L1	D	
Ø100 MW100 AK	154	110	15	45	100	0,0040
Ø100 MW100 ARK	154	110	15	45	100	0,0037
Ø125 MW120 AK	186	142	15	45	125	0,0083
Ø125 MW120 ARK	186	142	15	45	125	0,0044
Ø150 MW150 AK	186	142	15	50	150	0,0083
Ø150 MW150 ARK	186	142	15	50	150	0,0044

*Wymiary podane z dokładnością +/- 2 mm.

KRATKI WENTYLACYJNE

Kratki nawiewno-wywiewne



seria: **MWR**

Kratka wentylacyjna z siatką i uchwytami mocującymi

Opakowanie:



Kolor:



Materiał:



ZASTOSOWANIE

- ✓ Do wentylacji nawiewno-wywiewnej pomieszczeń
- ✓ Do montażu ściennego

Dane techniczne

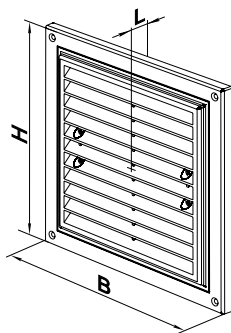

KOD	Wymiary, mm			Powierzchnia przepływu powietrza [m ²]
	H	B	L	
MWR 150X150	150	150	11	0,0058
MWR 175X175	175	175	11	0,0089
MWR 205X205	205	205	11	0,0135
MWR 215X175	215	175	11	0,0115
MWR 250X180	250	180	11	0,0141
MWR 250X250	250	250	11	0,0213
MWR 295X160	295	160	11	0,0147
MWR 300X205	300	205	11	0,0207
MWR 300X300	300	300	11	0,0302
MWR 350X350	350	350	11	0,0432

*Wymiary podane z dokładnością +/- 2 mm.

DANE TECHNICZNE

Opcje montażu

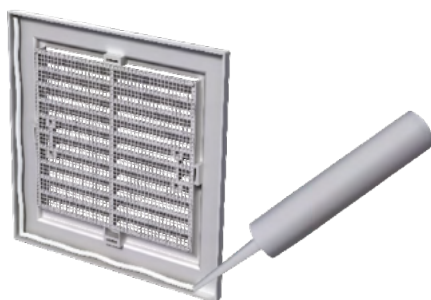

Przy użyciu kleju silikonowego



Za pomocą uchwytów montażowych (w zestawie)

OPCJE MONTAŻU

KRATKI WENTYLACYJNE

Kratki nawiewno-wywiewne

Opakowanie: Kolor:*



Materiał:



seria: **MW... KO**

Kratka wentylacyjna z kołnierzem okrągłym

ZASTOSOWANIE

- ✓ Do wentylacji nawiewno-wywiewnej pomieszczeń
- ✓ Do montażu ściennego

Warianty



MW... KO

Kratka wentylacyjna z siatką i kołnierzem okrągłym



MW... KOR

Kratka wentylacyjna z kołnierzem okrągłym i regulowaną żaluzją (tylko w kolorze białym)

Dane techniczne

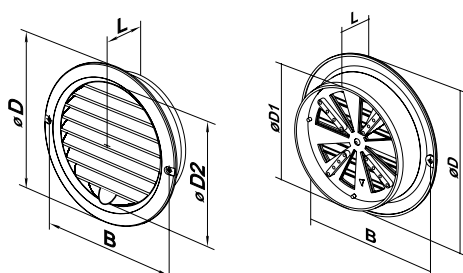
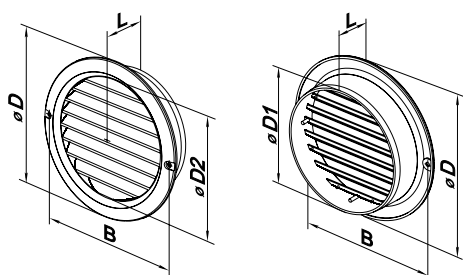

Ø	KOD	Wymiary, [mm]				Powierzchnia przepływu powietrza [m ²]
		L	B	D1	D	
Ø100	MW100 KO	29	118	100	128	0,0040
Ø125	MW125 KO	29	148	125	160	0,0065
Ø150	MW150 KO	29	176	150	200	0,0100

*Wymiary podane z dokładnością +/- 2 mm.

Ø	KOD	Wymiary, [mm]				Powierzchnia przepływu powietrza [m ²]
		L	B	D1	D	
Ø100	MW100 KOR	29	118	100	128	0,005
Ø125	MW125 KOR	29	148	125	160	0,005
Ø150	MW150 KOR	29	176	150	200	0,005

*Wymiary podane z dokładnością +/- 2 mm.

*wariant modelu z regulowaną żaluzją (MW... KOR) dostępny wyłącznie w kolorze białym

KRATKI WENTYLACYJNE

Kratki nawiewno-wywiewne



seria: **MW80/2KO**

Kratka wentylacyjna z siatką i kołnierzem okrągłym

Opakowanie: Kolor: Materiał:



ZASTOSOWANIE

- ✓ Do wentylacji nawiewno-wywiewnej pomieszczeń
- ✓ Do montażu ściennego, drzwiowego, meblowego

DANE TECHNICZNE

Dane techniczne

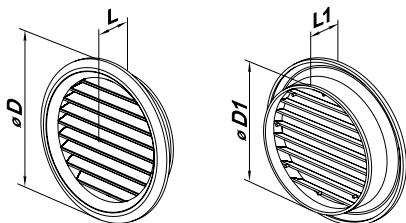

KOD	Wymiary, mm				Powierzchnia przepływu powietrza [m ²]
	D	D1	L	L1	
MW80/2 KO	100	80	5	19	0,0035

Opakowanie zawiera 2 kratki

Kratki nawiewno-wywiewne



seria: **MW50/4KOS**

Kratka wentylacyjna okrągła

Opakowanie: Kolor: Materiał:



ZASTOSOWANIE

- ✓ Do wentylacji nawiewno-wywiewnej pomieszczeń
- ✓ Do montażu ściennego, drzwiowego, meblowego

DANE TECHNICZNE

Dane techniczne

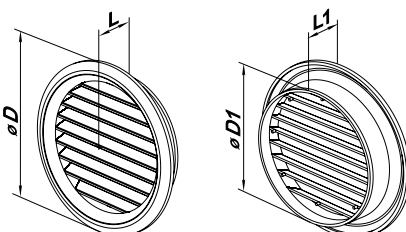

KOD	Wymiary [mm]				Powierzchnia przepływu powietrza [m ²]
	D	D1	L	L1	
MW50/4KOS	59	47	3,5	16,5	0,00078

Opakowanie zawiera 4 kratki

*Wymiary podane z dokładnością +/- 2 mm.

KRATKI WENTYLACYJNE

Tuleje drzwiowe/meblowe



seria: **TULEJA 55/4**

Opakowanie:



Kolor:

BIAŁY

BR

DRC

DRJ

Materiał:

PS

ZASTOSOWANIE

- ✓ Do wentylacji nawiewno-wywiewnej pomieszczeń
- ✓ Do montażu drzwiowego/meblowego (minimalna grubość płyty montażowej – 37 mm)

DANE TECHNICZNE

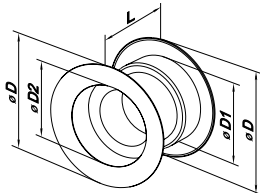

KOD	Wymiary [mm]				Powierzchnia przepływu powietrza [m ²]
	D	D1	D2	L	
TULEJA 55/4	56	40	26	41,5	0,00053

Opakowanie zawiera 4 tuleje.

PRZYKŁAD MONTAŻU



Jedna tuleja składa się z dwóch części

Kratki drzwiowe



seria: **SD SLIM**

Opakowanie:



Kolor:

BIAŁY

BR

Materiał:

PS

ZASTOSOWANIE

- ✓ Do wentylacji nawiewno-wywiewnej pomieszczeń
- ✓ Do montażu drzwiowego/meblowego

DANE TECHNICZNE

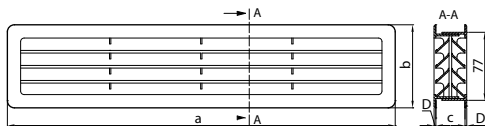

KOD	Wymiary [mm]				Powierzchnia przepływu powietrza [m ²]
	a	b	c	D	
SD SLIM	438	94	33	2	0,02227

Kratki drzwiowe/meblowe



seria: **SD**

Opakowanie:



Kolor:

BIAŁY

BR

DRC

DRJ

Materiał:

PS

ZASTOSOWANIE

- ✓ Do wentylacji nawiewno-wywiewnej pomieszczeń
- ✓ Do montażu drzwiowego/meblowego

DANE TECHNICZNE

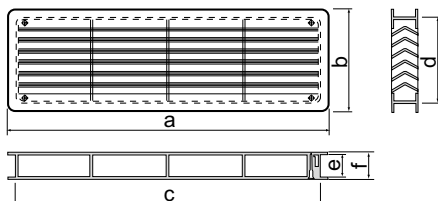

KOD	Wymiary [mm]						Powierzchnia przepływu powietrza [m ²]
	a	b	c	d	e	f	
SD	464	140	440	120	33,5	38,5	0,0256

*Wymiary podane z dokładnością +/- 2 mm.

KRATKI WENTYLACYJNE

Kratki wywiewne

Opakowanie:



Kolor:

BIAŁY

Materiał:

SZ

ABS



seria: **MW... AZK**

Wylot ścienny żaluzjowy

ZASTOSOWANIE

- ✓ Do wentylacji wywiewnej pomieszczeń
- ✓ Do montażu zewnętrznego

Warianty



MW100 AZK

3 żaluzje grawitacyjne



MW120 AZK

4 żaluzje grawitacyjne

Dane techniczne

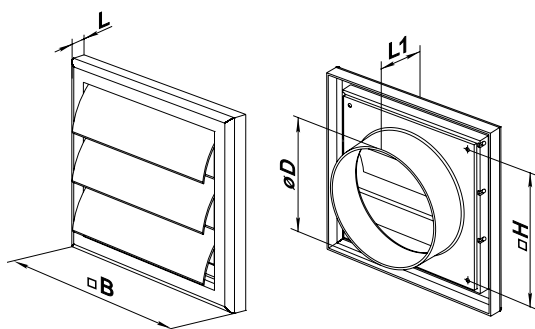

Ø100

KOD	Wymiary [mm]					Powierzchnia przepływu powietrza [m ²]
	B	H	L	L1	D	
MW100 AZK	154	110	15	45	100	0,0075

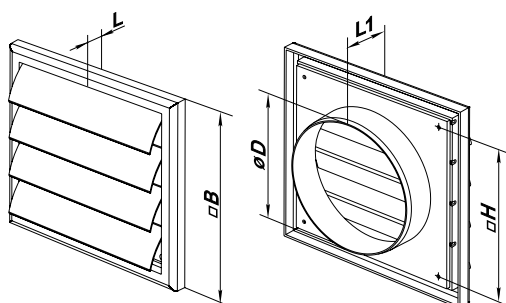

Ø125

Ø150

KOD	Wymiary [mm]					Powierzchnia przepływu powietrza [m ²]
	B	H	L	L1	D	
MW120 AZK	186	142	15	45	125	0,0113
MW150 AZK	186	142	15	50	150	0,0113

*Wymiary podane z dokładnością +/- 2 mm.

DANE TECHNICZNE

Kratki wywiewne

Opakowanie:

Kolor:

Materiał:



BIAŁY

BR

SZ

ABS



seria: **MW... AZPK**

Wylot ścienny z zaworem zwrotnym i okapem

ZASTOSOWANIE

- ✓ Do wentylacji wywiewnej pomieszczeń
- ✓ Zapobiega cofaniu się powietrza do wnętrza pomieszczeń (dzięki zastosowaniu zaworu zwrotnego)
- ✓ Chroni system przed wniknięciem wody deszczowej oraz dużych zanieczyszczeń
- ✓ Do montażu zewnętrznego

DANE TECHNICZNE

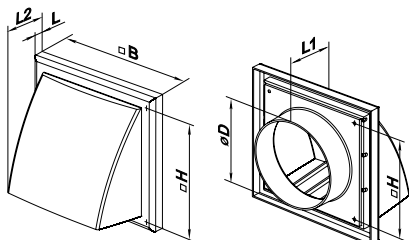

KOD	Wymiary [mm]						Powierzchnia przepływu powietrza [m ²]	
	B	H	L	L1	L2	D		
Ø100	MW102 AZPK	154	110	15	45	87	100	0,008
Ø125	MW122 AZPK	186	142	15	45	101	125	0,012
Ø150	MW152 AZPK	186	142	15	50	101	150	0,012

Kratki nawiewno-wywiewne sufitowe

Opakowanie:

Kolor:

Materiał:



BIAŁY

ABS



seria: **MW... KSE**

Dyfuzor sufitowy z siatką

ZASTOSOWANIE

- ✓ Do wentylacji nawiewno-wywiewnej pomieszczeń
- ✓ Do montażu sufitowego

DANE TECHNICZNE

Dane techniczne

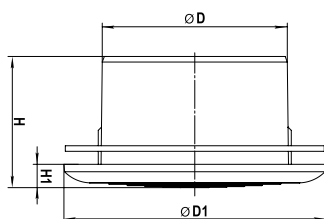

KOD	Wymiary [mm]				Powierzchnia przepływu powietrza [m ²]	
	D	D1	H	H1		
Ø100	MW100KSE	100	141	71	12,5	0,006
Ø125	MW125KSE	125	166	72	14	0,01
Ø150	MW150KSE	150	188	72	15	0,014
	MW200KSE	200	240	72	14,5	0,025
	MW250KSE	250	294	78	20,5	0,039
	MW315KSE	315	371	82,5	25	0,062

*Wymiary podane z dokładnością +/- 2 mm.

KRATKI WENTYLACYJNE

Anemostaty



seria: **A... WNK**

Anemostat nawiewno-wywiewny z kołnierzem

Opakowanie: Kolor: Materiał:



ZASTOSOWANIE

- ✓ Do wentylacji nawiewno-wywiewnej pomieszczeń
- ✓ Do montażu sufitowego, polecany do sufitów podwieszanych

WARIANTY

Warianty



A100-150 WNK

z jednym regulowanym zaworem



A200 WNK

z dwoma regulowanymi zaworami

DANE TECHNICZNE

Dane techniczne

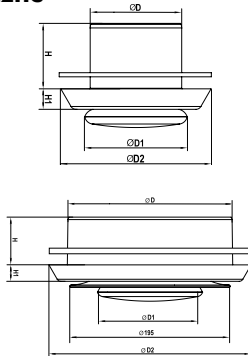

KOD	Wymiary [mm]					Powierzchnia przepływu powietrza [m ²]	Zakres regulacji w mm	
	D	D1	D2	H	H1			
Ø100	A100 WNK	100	90	148	58	28	0...0,006	0...20
Ø125	A125 WNK	125	110	166	58	20	0...0,008	0...22
Ø150	A150 WNK	150	128	200	58	20	0...0,009	0...23

KOD	Wymiary [mm]					Powierzchnia przepływu powietrza [m ²]	Zakres regulacji w mm	
	D	D1	D2	H	H1			
	A200 WNK	200	128	246	58	20	0,001...0,008	0...19

PARAMETRY TECHNICZNE

Spadki ciśnień przy maksymalnie otwartym regulowanym zaworze anemostatu

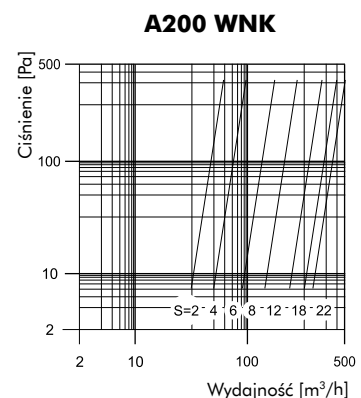
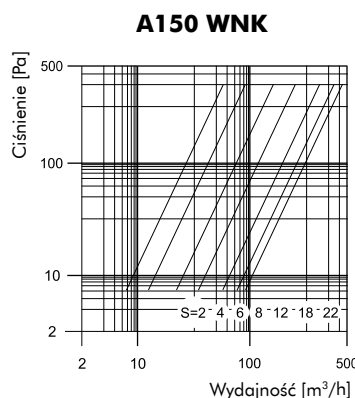
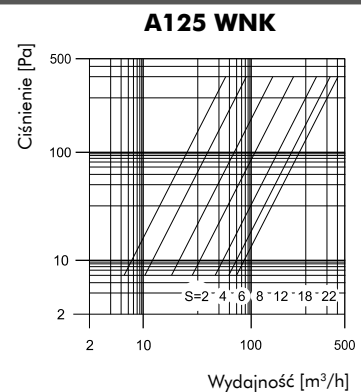
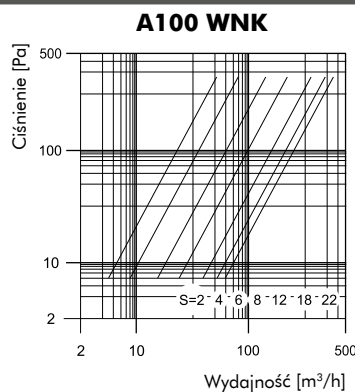

*Wymiary podane z dokładnością +/- 2 mm.

Ośłony wentylacyjne metalowe

Opakowanie:



Kolor:



Materiał:



seria: **WM**

Ośłona wentylacyjna z siatką ze stali malowanej proszkowo

ZASTOSOWANIE

- ✓ Do stosowania zewnętrznego,
- ✓ Do zabezpieczania otworów wentylacyjnych,
- ✓ Chroni przed dostaniem się do wnętrza insektów i zanieczyszczeń

DANE TECHNICZNE

Dane techniczne

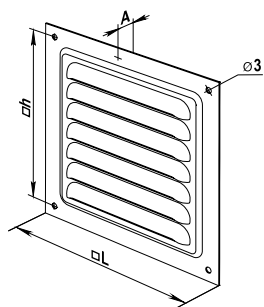

KOD	Wymiary [mm]			Powierzchnia przepływu powietrza [m ²]
	L	h	A	
WM 125	125	111	0,8	0,0035
WM 150	150	136	0,8	0,006
WM 200	200	182	0,8	0,0117
WM 250	250	234	0,8	0,0166
WM 300	300	280	0,8	0,0249

Ośłony metalowe

Opakowanie:



Kolor:



Materiał:



seria: **WX CHR**

Ośłona wentylacyjna z siatką ze stali chromoniklowej.

ZASTOSOWANIE

- ✓ Do stosowania zewnętrznego,
- ✓ Do zabezpieczania otworów wentylacyjnych,
- ✓ Chroni przed dostaniem się do wnętrza insektów i zanieczyszczeń

DANE TECHNICZNE

Dane techniczne

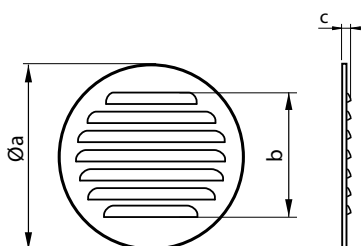

KOD	Wymiary [mm]			Powierzchnia przepływu powietrza [m ²]
	Øa	b	c	
WX916CHR	140	160	7	0,00274

*Wymiary podane z dokładnością +/- 2 mm.

KRATKI WENTYLACYJNE

Oslony metalowe



seria: **WX CHR**

Oslona wentylacyjna z siatką ze stali chromoniklowej.

Opakowanie: Kolor: Materiał:



ZASTOSOWANIE

- ✓ Do stosowania zewnętrznego,
- ✓ Do zabezpieczania otworów wentylacyjnych,
- ✓ Chroni przed dostaniem się do wnętrza insektów i zanieczyszczeń

DANE TECHNICZNE

Dane techniczne

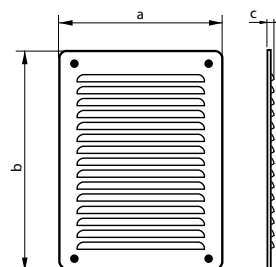
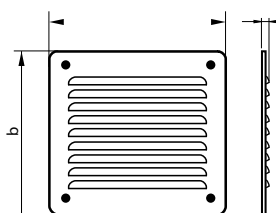
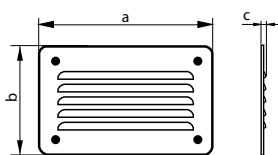

KOD	Wymiary [mm]			Powierzchnia przepływu powietrza [m ²]
	a	b	c	
WX907 CHR	167	100	3	0,00324

KOD	Wymiary [mm]			Powierzchnia przepływu powietrza [m ²]
	a	b	c	
WX908 CHR	167	167	3	0,00540

KOD	Wymiary [mm]			Powierzchnia przepływu powietrza [m ²]
	a	b	c	
WX909 CHR	167	233	3	0,00864

Oslony metalowe

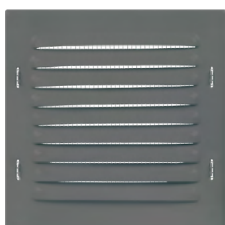

seria: **WX**

Oslona wentylacyjna z kołnierzem i siatką

Opakowanie: Kolor:



Materiał:

ZASTOSOWANIE

- ✓ Do stosowania zewnętrznego,
- ✓ Do zabezpieczania otworów wentylacyjnych,
- ✓ Chroni przed dostaniem się do wnętrza insektów i zanieczyszczeń

DANE TECHNICZNE

Dane techniczne

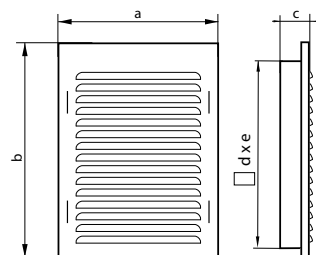
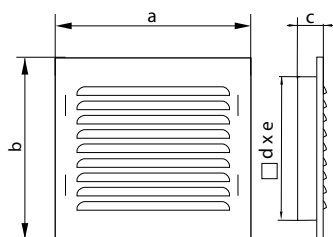

KOD	Wymiary [mm]					Powierzchnia przepływu powietrza [m ²]
	a	b	c	d	e	
WX1	165	165	25	140	140	0,00540

KOD	Wymiary, [mm]					Powierzchnia przepływu powietrza [m ²]
	a	b	c	d	e	
WX2	165	230	25	149	214	0,00864

*Wymiary podane z dokładnością +/- 2 mm.

Oslony metalowe



seria: **WMX**

Oslona wentylacyjna z siatką

Opakowanie:



Kolor:

BIAŁY

BR

GR

SZ

TC

Materiał:

Stal

ZASTOSOWANIE

- ✓ Do stosowania zewnętrznego,
- ✓ Do zabezpieczania otworów wentylacyjnych,
- ✓ Chroni przed dostaniem się do wnętrza insektów i zanieczyszczeń

DANE TECHNICZNE

Dane techniczne

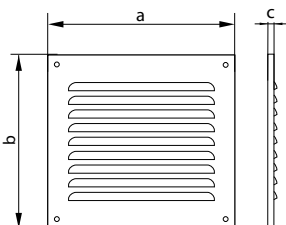

KOD	Wymiary [mm]			Powierzchnia przepływu powietrza [m ²]
	a	b	c	
WMX1	167	167	4	0,00540

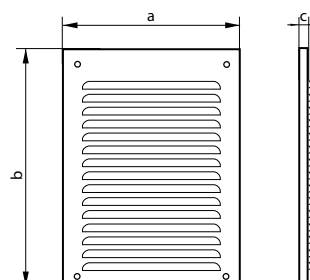

KOD	Wymiary [mm]			Powierzchnia przepływu powietrza [m ²]
	a	b	c	
WMX2	167	230	4	0,00864

*Wymiary podane z dokładnością +/- 2 mm.

DRZWICZKI REWIZYJNE

Drzwiczki rewizyjne metalowe



seria: **DM**

Drzwiczki rewizyjne ze stali malowanej proszkowo, z uchwytem plastikowym

Opakowanie*:



Kolor:

BIAŁY

Materiał:

Stal

ZASTOSOWANIE

- ✓ Umożliwiają dostęp serwisowy do urządzeń
- ✓ Estetyczne i higieniczne w użyciu
- ✓ Wyposażone w wygodny uchwyt do otwierania



Uchwyt plastikowy

Dane techniczne

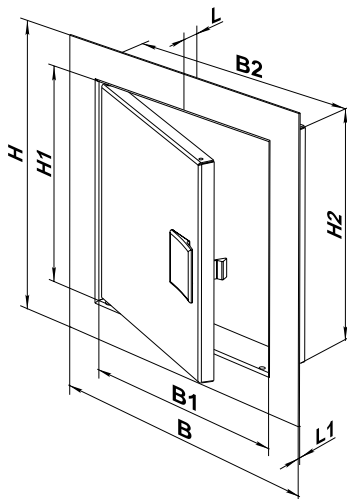

KOD	Wymiary [mm]						
	H	B	H1	B2	H2	B1	L
DM15x15	187	187	147	147	147	147	25
DM15x20	237	187	197	147	197	147	25
DM15x30	337	187	297	147	297	147	25
DM20x20	237	237	197	197	197	197	25
DM20x25	287	237	247	197	247	197	25
DM20x30	337	237	297	197	297	197	25
DM20x40	437	237	397	197	397	197	25
DM25x25	287	287	247	247	247	247	25
DM25x30	337	287	297	247	297	247	25
DM30x30	337	337	297	297	297	297	25
DM30x40	437	337	397	297	397	297	25
DM30x50	537	337	497	297	497	297	25
DM40x40	437	437	397	397	397	397	25
DM40x50	537	437	497	397	497	397	25
DM50x50	537	537	497	497	497	497	25
DM60x60	637	637	597	597	597	597	25

*Wymiary podane z dokładnością +/- 2 mm.

*do rozmiaru 30 x 40 mm – woreczek z zawieszka kartonową, od rozmiaru 40 x 40 mm – folia termokurczliwa

DRZWICZKI REWIZYJNE

Drzwiczki rewizyjne plastikowe

Opakowanie:*



Kolor:

BIAŁY

Materiał:

ABS



seria: **DR**

Drzwiczki rewizyjne z tworzywa ABS

ZASTOSOWANIE

- ✓ Do zabezpieczania otworów wentylacyjnych i węzłów sanitarnych

Warianty



DR

Drzwiczki jednoskrzydłowe (montaż uniwersalny na prawą lub na lewą stronę)



DR2*

Drzwiczki dwuskrzydłowe

* dostępne jedynie w kolorze białym

Dane techniczne

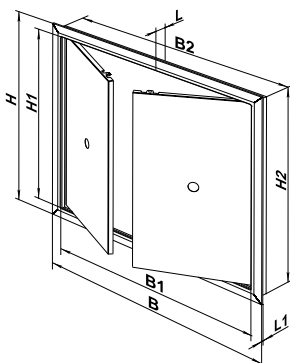
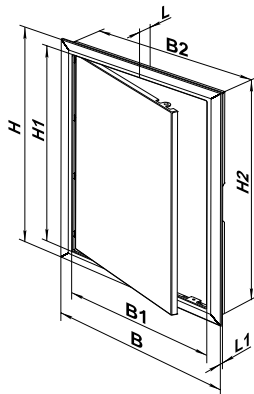

KOD	Wymiary [mm]							
	H	B	H1	B1	H2	L1	L	B2
DR 10x10	137	137	93	93	98	3	23	98
DR 15x15	167	167	123	123	147	3	23	147
DR 15x20	217	167	173	123	197	3	23	147
DR 15x30	317	167	273	123	297	3	23	147
DR 20x20	217	217	173	173	197	3	23	197
DR 20x25	267	217	223	173	247	3	23	197
DR 20x30	317	217	273	173	297	3	23	197
DR 20x40	417	217	373	173	397	3	23	197
DR 25x25	267	267	223	223	247	3	23	247
DR 25x30	347	267	303	223	327	3	23	247
DR 25x40	417	267	373	223	397	3	23	247
DR 30x30	317	317	273	273	297	3	23	297
DR 30x40	417	317	373	273	397	3	23	297
DR 30x50	517	317	473	273	497	3	23	297
DR 30x60	617	317	573	273	597	3	23	297
DR 40x50	517	417	473	373	497	3	23	397
DR 40x60	617	417	573	373	597	3	23	397

KOD	Wymiary [mm]							
	H	B	H1	B1	H2	L1	L	B2
DR2 40x40	416	388	372	344	397	3	23	370

*do rozmiaru 30 x 40 mm – woreczek z zawieszką kartonową, od rozmiaru 30 x 50 mm – folia termokurczliwa

*Wymiary podane z dokładnością +/- 2 mm.

Drzwiczki rewizyjne metalowe

Opakowanie:*



Kolor:

BIAŁY

Materiał:

Stal



seria: **DMZ**

Drzwiczki rewizyjne ze stali malowanej proszkowo zamykane na klucz

ZASTOSOWANIE

- ✓ Umożliwiają dostęp serwisowy do urządzeń
- ✓ Estetyczne i higieniczne w użyciu
- ✓ Wyposażone w zamek z kluczem gwarantujący ograniczony dostęp do urządzeń



Zamek z kluczem

DANE TECHNICZNE

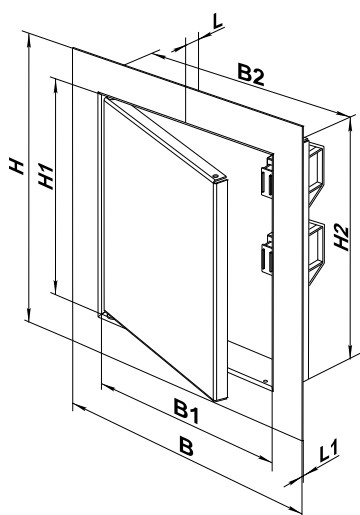

KOD	Wymiary [mm]						
	H	B	H1	B2	H2	B1	L
DMZ 15x15	187	187	147	147	147	147	25
DMZ 15x20	237	187	197	147	197	147	25
DMZ 15x30	337	187	297	147	297	147	25
DMZ 20x20	237	237	197	197	197	197	25
DMZ 20x25	287	237	247	197	247	197	25
DMZ 20x30	337	237	297	197	297	197	25
DMZ 20x40	437	237	397	197	397	197	25
DMZ 25x25	287	287	247	247	247	247	25
DMZ 25x30	337	287	297	247	297	247	25
DMZ 30x30	337	337	297	297	297	297	25
DMZ 30x40	437	337	397	297	397	297	25
DMZ 30x50	537	337	497	297	497	297	25
DMZ 40x40	437	437	397	397	397	397	25
DMZ 40x50	537	437	497	397	497	397	25
DMZ 50x50	537	537	497	497	497	497	25
DMZ 60x60	637	637	597	597	597	597	25

*do rozmiaru 30 x 40 mm – woreczek z zawieszka kartonową, od rozmiaru 30 x 50 mm folia termokurczliwa

*Wymiary podane z dokładnością +/- 2 mm.

Wyczystki kominowe z zamkiem



Opakowanie*:



Kolor:



Materiał:



ZASTOSOWANIE

- ✓ Umożliwiają dostęp do komin
- ✓ Zapewniają szczelność instalacji kominowej
- ✓ Wyposażone w zamek

seria: **WK**

Wyczystki kominowe ze stali malowanej proszkowo z zamkiem



Zamek

DANE TECHNICZNE

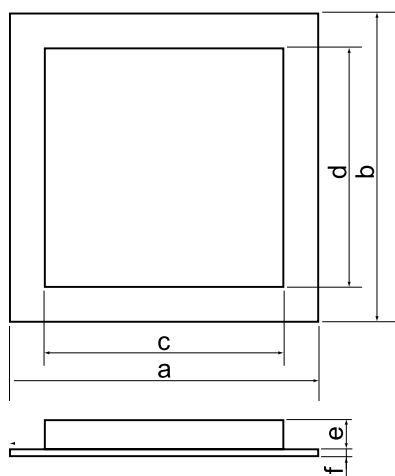

KOD	Wymiary [mm]					
	a	b	c	d	e	f
WK1 BI	178	178	140	140	12	1
WK1 BR	178	178	140	140	12	1
WK1 CHR	178	178	140	140	12	1
WK2 BI	178	248	140	210	12	1
WK2 BR	178	248	140	210	12	1
WK2 CHR	178	248	140	210	12	1

A series of horizontal dotted lines for writing notes.

Dane techniczne



Wydajność

m³/h



Prędkość obrotowa silnika

m⁻¹



Pobór prądu

A



Moc

W



Napięcie

V



Głośność (mierzona z odległości 3 m)

dB(A)~3 m



Maksymalna temperatura pracy

°C



Waga

kg



Podświetlenie LED

Kolory



biały (standard)



brązowy



szary



drewno ciemne



drewno jasne



srebrny (metal)



szcziotkowane aluminium (metal)



grafit



ceglasty



czerwony



czarny

Kolory metalizowane



chrom



satyna



złoty



złoty satyna

Materiały



Polichlorek winylu



Polistyren



ABS



Aluminium powlekane poliestrem



Aluminium



Stal



Stal chromoniklowa



Polichlorek winylu/ABS (przy produktach złożonych)



Guma

Sposób pakowania



Woreczek foliowy z zawieszka kartonową z nadrukiem kolorowym



Siatka



Folia termokurczliwa



Karton z nadrukiem kolorowym



Produkt niepakowany

Wentylacja | Rekuperacja | HVAC

Vents Group Sp. z o.o.

Dział Handlowy

ul. Brzozowa 8
64-320 Niepruszewo

+48 61 839 12 31
bok@vents-group.pl

Włodzimierz Kwasiniński

Product Manager Wentylacji Decentralnej

+48 692 032 148
w.kwasinski@vents-group.pl

Łukasz Gabryszak

Product Manager AirVents

+48 734 483 209
l.gabryszak@vents-group.pl



Łukasz Borycki

Manager Operacyjny

+48 452 095 973
l.borycki@vents-group.pl

Magda Kaczorowska

p.o. Kierownik Działu Technicznego

+48 510 791 525
magda.kaczorowska@vents-group.pl

Beata Osiewala

Kierownik Biura Obsługi Klienta

+48 799 301 813
b.osiewala@vents-group.pl

Klaudia Leśniewska

Kierownik Działu Marketingu

+48 609 112 313
k.lesniewska@vents-group.pl

Tomasz Żuchowski

Kierownik Działu Serwisu

+48 695 211 043
t.zuchowski@vents-group.pl

Region	Imię i nazwisko	Stanowisko	Telefon	Adres e-mail
Dział Handlowy				
A	Tomasz Winiecki	Dyrektor Regionalny	+48 728 871 382	t.winiecki@vents-group.pl
A I	Michał Rogalka	Przedstawiciel Handlowy	+48 728 935 667	m.rogalka@vents-group.pl
A II	Andrzej Suszek	Przedstawiciel Handlowy	+48 734 167 152	a.suszek@vents-group.pl
A III	Andrzej Fręsko	Przedstawiciel Handlowy	+48 799 301 802	a.fresko@vents-group.pl
A	Olga Pękala	Starszy Specjalista ds. Technicznych	+48 665 115 718	o.pekala@vents-group.pl
A	Patrycja Sznajder	Specjalista ds. Obsługi Klienta	+48 882 173 156	p.sznajder@vents-group.pl
B	Piotr Krzemień	Dyrektor Regionalny	+48 660 447 829	p.krzemien@vents-group.pl
B	Mikołaj Grzywacz	Przedstawiciel Handlowy	+48 453 676 233	m.grzywacz@vents-group.pl
B IV	Łukasz Prusiński	Przedstawiciel Handlowy	+48 609 104 202	l.prusinski@vents-group.pl
B V/VI	Paweł Tomczak	Przedstawiciel Handlowy	+48 695 211 087	p.tomczak@vents-group.pl
B	Małgorzata Kaźmierczak	Młodszy Specjalista ds. Technicznych	+48 509 593 264	m.kazmierczak@vents-group.pl
B	Marta Kaczorowska	Specjalista ds. Obsługi Klienta	+48 695 211 020	m.kaczorowska@vents-group.pl
C	Tomasz Tenerowicz	Dyrektor Regionalny	+48 795 153 683	t.tenerowicz@vents-group.pl
C VII	Tomasz Szczygieł	Przedstawiciel Handlowy	+48 695 211 015	t.szczygiel@vents-group.pl
C VIII	Dariusz Cwiek	Przedstawiciel Handlowy	+48 601 076 566	d.cwiek@vents-group.pl
C	Natalia Sauermann	Zastępca Kierownika Działu Technicznego	+48 500 029 289	n.sauermann@vents-group.pl
C	Katarzyna Białas-Skotarczak	Specjalista ds. Obsługi Klienta	+48 882 173 159	k.bialas@vents-group.pl
D	Marcin Tomczyk	Dyrektor Regionalny	+48 795 153 610	m.tomczyk@vents-group.pl
D IX	Jarosław Bruzdziński	Przedstawiciel Handlowy	+48 665 104 708	j.bruzdzinski@vents-group.pl
D X	Krzysztof Barczuk	Przedstawiciel Handlowy	+48 696 423 022	k.barczuk@vents-group.pl
D XI	Tomasz Psiuk	Przedstawiciel Handlowy	+48 695 211 016	t.psiuk@vents-group.pl
D	Magda Kaczorowska	p.o. Kierownik Działu Technicznego	+48 510 791 525	magda.kaczorowska@vents-group.pl
D	Paulina Wasielewska	Zastępca Kierownika Biura Obsługi Klienta	+48 728 935 698	p.andrzejewska@vents-group.pl
Dział Serwisu				
A-D	Tomasz Żuchowski	Kierownik Działu Serwisu	+48 695 211 043	t.zuchowski@vents-group.pl
	Dział Serwisu	Informacja Serwisu	+48 518 444 202	serwis@vents-group.pl
Dział Marketingu				
A-D	Klaudia Leśniewska	Kierownik Działu Marketingu	+48 609 112 313	k.lesniewska@vents-group.pl
	Adrianna Nowicka	Starszy Specjalista ds. Komunikacji Wizualnej	+48 500 028 960	a.nowicka@vents-group.pl
	Monika Lubańska	Specjalista ds. Digital Marketingu	+48 500 028 864	m.lubanska@vents-group.pl
Dział Windykacji				
A-D	Maria Kaczmarek	Specjalista ds. Windykacji	+48 882 172 001	m.kaczmarek@vents-group.pl
Dział Reklamacji				
A-D	Weronika Gierlińska	Specjalista ds. Reklamacji	+48 500 029 048	reklamacje@vents-group.pl
	Aleksandra Szudra	Specjalista ds. Reklamacji Serwisowych	+48 608 621 716	reklamacje@vents-group.pl



Twoja Zdrowa Wentylacja | www.ventika.pl

Vents Group Sp. z o.o – dystrybutor marek:

VENTIKA

 **BLAUBERG**

 **VENTS**

airVENTS

Informacje zawarte w katalogu mają charakter poglądowy.

VENTS GROUP zastrzega sobie wyłączone prawo do wprowadzania zmian konstrukcyjnych, wzornictwa, danych technicznych, zmiany komponentów w produkowanych wyrobach w dowolnym czasie bez wcześniejszego powadomienia, wynikających z modernizacji i postępu technicznego. Podane właściwości produktów zostały przedstawione w celach informacyjnych oraz nie stanowią oferty w myśl przepisów prawa handlowego.